

## Table Of Contents

### Owner's Guide

Arming the System .....	3
System Armed & Activated .....	4
Disarming the System .....	5
Hands Free Disarming .....	6
Immobilizer Mode .....	7
Emergency Override .....	7
Panic .....	8
Sensor By-Pass .....	8
Auxiliary Channel .....	9
3rd Channel .....	9
Remote Anti-Carjack .....	10
Vehicle Finder .....	10

### Controller Features:

Power Save .....	11
Low Battery .....	11
Keypad Lock .....	12
Backlight .....	12
Mute/Vibrator .....	12
Vehicle Image Selection .....	13
Multicar Operation .....	13
Time Clock .....	14
Range .....	14

### Misc. Operation:

Anti-Carjacking .....	15
LED Status Indicator .....	16
Valet Mode .....	17
Auxiliary Sensor & Prewarn .....	18

### Installation Instructions

How To Program Remote Control .....	18
How To Program Features .....	19
Programmable Features .....	19 - 24
Wiring Diagram (English) .....	25
Door Lock/Unlocking Systems .....	26
Wiring Diagram (Español) .....	25E

This device complies with part 15 of the FCC Rules. Operation is subject to the following two conditions, (1) This device may not cause harmful interference and, (2) This device must accept any interference received, including interference that may cause undesired operation. The manufacturer is not responsible for any radio or TV interference caused by unauthorized modifications to this equipment. Such modifications could void the user's authority to operate the equipment.

## Remote Control Quick Reference Guide

### Arming: Press & Release the "Arm/Lock" button

THE SIREN WILL CHIRP ONCE

THE PARKING LIGHTS WILL FLASH ONCE

THE DOORS WILL LOCK (IF CONNECTED)

**ARM**

### Silent Arming:

### Press & Release the "Arm/Lock" button Twice within 1/2 a second

THE PARKING LIGHTS WILL FLASH ONCE

THE DOORS WILL LOCK (IF CONNECTED)

**ARM**

**Disarming:** Press & Release the “Disarm/Unlock” button.

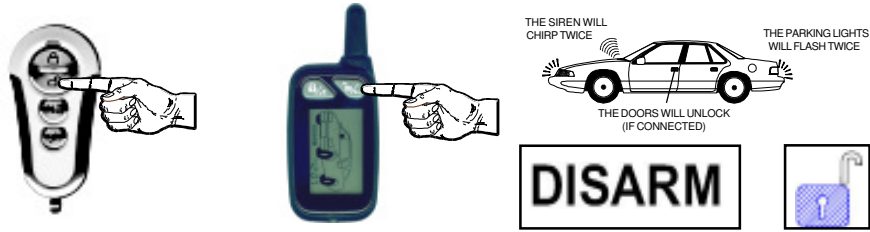

**Silent Disarming:**

Press & Release the “Disarm/Unlock” button Twice within 1/2 a sec.

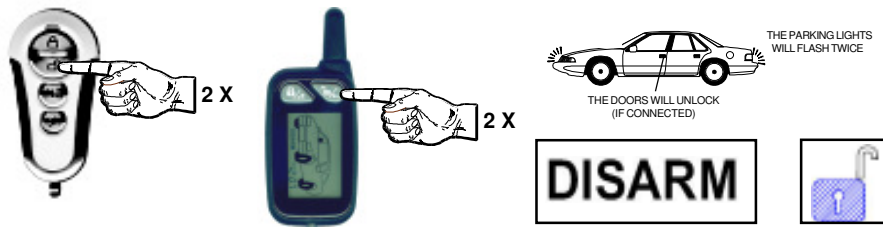

**Panic:** Press & Hold the “Arm/Lock” Button, for 2 seconds, with the ignition “Off”.

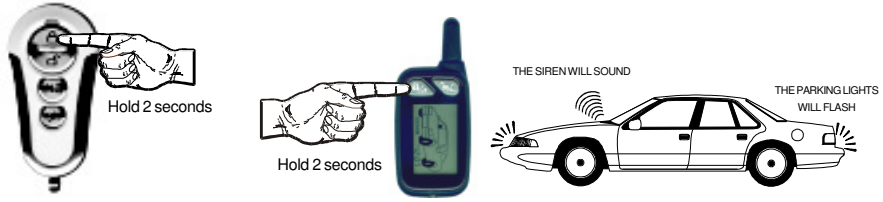

**Auxiliary Channel:** Press & Hold “Button-3” for Two seconds.

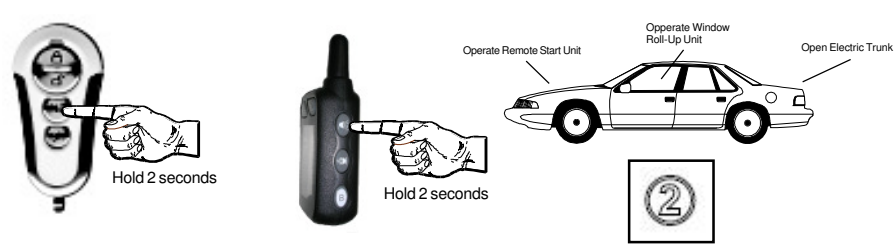

**Emergency Override:**

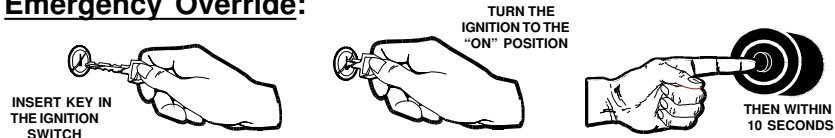

## Arming the Alarm

The alarm may be "Armed" by any of 3 methods:

### 1) Remote Control Arming: Press & Release the "Arm/Lock" button

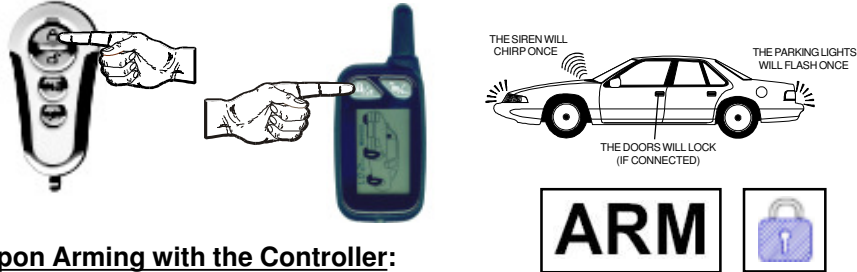

#### Upon Arming with the Controller:

- The controller will chirp once.
- If a zone is bypassed, the controller will emit a long chirp, and flash the open zone.
- The "ARM" icon will appear on the LCD screen.
- The "Lock" icon appears, confirming that doors have locked.

### 2) SILENT Remote Control Arming: Press & Release the "Arm/Lock" button Twice within 1/2 a second



- Upon Arming:**
- The siren will chirp one time. (3-5 times if there is open zone)
  - The parking lights will flash once.
  - The doors will lock. (If an optional interface is connected)
  - The starter interrupt will engage.
  - The LED Status Indicator will begin to flash slowly.

**OPEN ZONE BYPASS:** If a zone is open, (for example a car door), when arming, the alarm will still arm, but will bypass the open zone until the zone is secured. The unit will confirm which zone is open with chirps.

- 3 Siren chirps a door zone is open,
- 4 Siren chirps if the vehicle's "Hood" zone is open,
- 5 siren chirps if the vehicle's "Trunk" zone is open.

### **3) To Passively Arm: Turn ignition “Off”, Then close all doors.**

Automatic “Last Door Arming” is a programmable feature which allows the alarm to arm itself and, if desired, lock the doors upon arming.

If on, anytime the ignition is turned off, and then a door is opened and closed:

- The Siren will chirp once to confirm arming countdown has begun.
- The LED Status Indicator will begin to flash rapidly.

Thirty seconds later:

- The siren will chirp & the lights will flash once.
- The LED Status Indicator will begin to flash slowly.
- The starter interrupt will engage.

- The alarm is now fully armed. The doors will lock at this time, if programmed to do so, and if the vehicle is equipped.

- The alarm can not Last Door Arm if a protected zone is open. Should a vehicle door be opened during the arming countdown, the countdown will stop and start over again when the door is closed.

**AUTO REARM** (programmable): Allows the Alarm to Rearm itself, 90 seconds after it is Disarmed and a vehicle door is not opened.

## **System Armed & Activated**

Regardless of method used to Arm the alarm, once Armed, the alarm will monitor all protected zones, and if an intrusion attempt is detected it will activate, or “trigger”.

A trigger consists of the following:

- The electronic siren, or optionally the vehicle’s horn, will start sounding.
- The exterior parking lights will flash on and off repeatedly.

An activation has a 30/60 second duration unless the alarm is disarmed using the controller or the Valet/Override switch. If all protected zones are secure at the end of the trigger, the system will stop and rearm itself to detect further entry attempts. If a protected zone is still open at the end of the trigger cycle, the alarm will continue to re-trigger itself for up to six activated cycles before it resets itself and ignores the violated zone.

## Disarming the Alarm

The alarm may be "Disarmed" by any of 3 methods:

### 1) Remote Control Disarming:

Press & Release the "Disarm/Unlock" button.

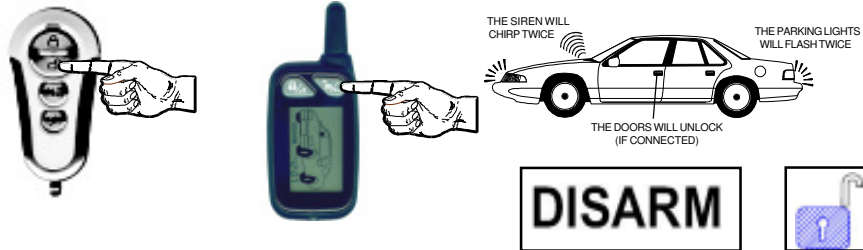

#### Upon Disarming with the Controller:

- The controller will chirp twice
- If the system was activated, the controller will emit a long chirp.
- The "DISARM" icon will appear on the LCD screen.
- The "Unlocked" icon appears, confirming that doors have unlocked.

### 2) SILENT Remote Control Disarming:

Press & Release the "Disarm/Unlock" button Twice within 1/2 a sec.

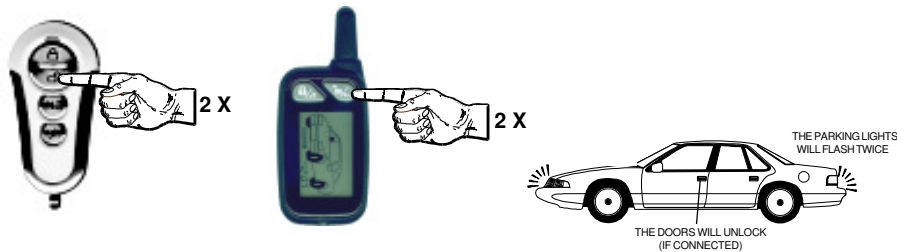

- Upon Disarm:**
- The siren will chirp twice. (4 chirps if alarm has activated & reset)
  - The parking lights will flash twice. (4X if alarm has activated)
  - The doors will unlock. (If an optional interface is connected)
  - The starter interrupt will disengage.
  - The LED Status Indicator begins flashing rapidly for Automatic Rearming, until alarm Rearms or a vehicle door is opened.

**2-STAGE DISARM:** If Disarming the alarm while it is triggered (siren sounding), the first press of any remote control button will only silence the siren/horn. A second press of the "Unlock" button will Disarm the alarm.

3) **“Hands-Free” Disarming:** This programmable feature allows the controller to automatically “Disarm” the unit whenever the controller comes into close proximity to the vehicle.

To Operate “Hands-Free” disarm:

- This feature **must be programmed “On”** at the alarm unit.
- The “Auto Transmit” feature must be enabled at the controller.

The “AUTO” icon means that the “Hands-Free” feature is turned “On” at the controller.

#### Enabling the “Hands Free”:

Press the “Arm/Lock” button & “Button-4” at the same time.



- The Controller will emit one beep
- The “AUTO” icon will begin to flash, then stays on, once the alarm replies to the controller.
- The “ON” icon will appear until the alarm replies to the controller.

#### Disabling the “Hands Free”:

Press the “Arm/Lock” button & “Button-4” at the same time.



- The Controller will emit 3 beeps
- The “AUTO” icon will begin to flash, then turns off, once the alarm replies to the controller.
- The “OFF” icon will appear until the alarm replies to the controller.

**Controller Activation Alert:** If the alarm is disarmed using the controller, after it was triggered, the controller will display the zone that last triggered it.

The controller displays the “Trigger Zone” til the vehicle’s ignition is turned “On”.



Prewarn



Sensor



HOOD/  
TRUNK



DOOR

## Immobilizer Mode

If this mode is programmed "On", the starter interrupt will remain engaged after the alarm is Disarmed, until the ignition is turned "On" and you enter your "Pin-Code" (1-12) using the Valet button. (Refer to programmable features)

### To Start Vehicle:

1. Disarm the alarm, "No-Start" icon on the controller will begin flashing
2. Turn "On" the vehicle's ignition
3. Enter your "Pin-Code" by Pressing & Releasing the Valet Button a number of time equal to your "Pin-Code". (Pin-Code can be 1-12)
4. "No-Start" icon on the controller will stop flashing to confirm vehicle can be started.

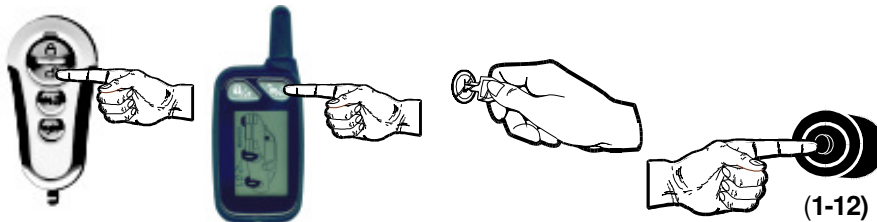

## Emergency Override

- Step 1: With the alarm in the armed condition, enter the vehicle via the driver's door (be aware that the alarm will trigger when the door is opened).
- Step 2: Using your key, turn the vehicle's ignition to the "On" position.
- Step 3: Within 20 seconds, enter your PIN code (1-12) by Pressing the Valet/Override Switch.



**For Example:** If your "Pin-Code" is 8, press valet switch 8 times. The triggered alarm will disarm one second after code is entered.

**IMPORTANT NOTE:** If wrong code is entered, you must turn ignition "Off", then "ON" again, to enter the Pin-Code again.

## Remote Panic Operation

Should it be needed in a threatening situation, or you feel the need to attract attention, the alarm can be triggered using the remote control. Your alarm features "Panic Mode", which allows you to activate "Panic" from the "Arm/Lock" button.

**To Activate Remote Panic:** Press & Hold the "Arm/Lock" Button, for 2 seconds, with the ignition "Off".



## Sensor By-pass

The shock sensor & Prewarn zone can be bypassed using the remote control. This may be useful in stormy weather.

- 1) Arm the alarm by, Pressing & Releasing the "Arm/Lock" button.
- 2) At any time while the alarm is "Armed", Press & Release "Button-3" twice within a 1/2 second.

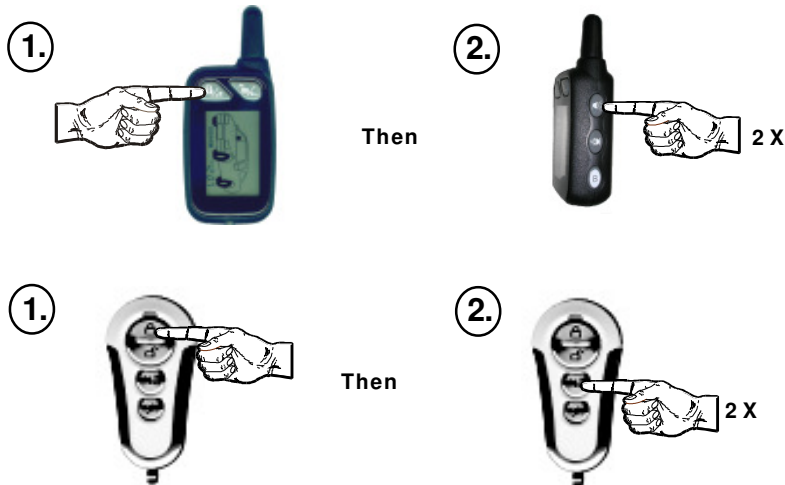

- The siren will chirp once to confirm sensor has been by-passed.
- Upon Disarming the alarm, the sensor zone will reset.



## The Auxiliary Channel

The Auxiliary Channel may be used to operate an optional function. Possibilities include remote trunk release, remote car starting, or an on-demand remote window roll-up interface. Please see your Omega dealer for details on available options.

### **To Activate the Auxiliary Channel:**

**Press & Hold "Button-3" for Two seconds.**

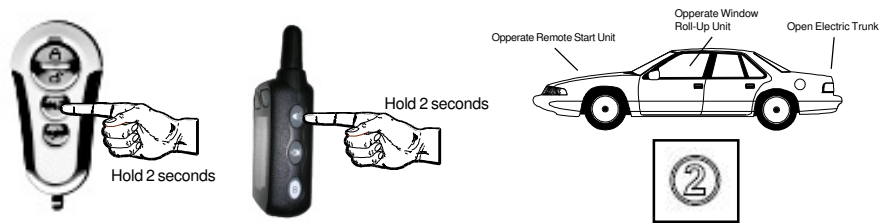

**NOTE:** Depending on programming, activating the Auxiliary output will:

- Disarm the alarm upon activating the Auxiliary channel.
- Keep the alarm "Armed", but bypass the trunk & sensor zones, until the vehicle's trunk is closed again.
- The Auxiliary Channel cannot be activated if the vehicle's ignition is "On".

## The 3rd Channel Auxiliary Output

The programmable 3rd Channel may be used to operate an optional function, such as a remote start unit or an on-demand remote window roll-up interface. Please see your Omega dealer for details on available options.

### **To Activate the 3rd Channel:**

**Press & Hold "Button-4" for Two seconds.**

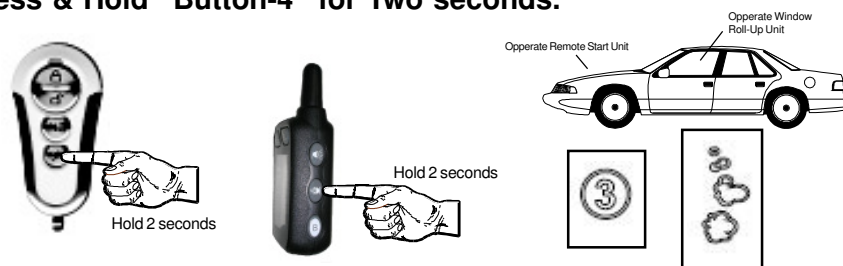

- The 3rd Channel can be programmed for "Remote Start" mode. This mode is for use in conjunction with an optional "Starter" unit. It allows the vehicle to be "remote started" without triggering the unit, while still protecting the perimeter.
- The 3rd Channel can also be programmed to Supply a (-) output when the unit is Armed to operate a Window Roll-Up module.
- The Auxiliary Channel cannot be activated if the vehicle's ignition is "On".

## Remote Anti-Carjack

The Anti-Carjacking mode can be activated using the controller.

- Refer to "Anti-Carjacking" section of this manual for details.

### **To Activate Remote Anti-Carjack:**

**Press & Hold "Button-4", For Two seconds, With the ignition "On".**

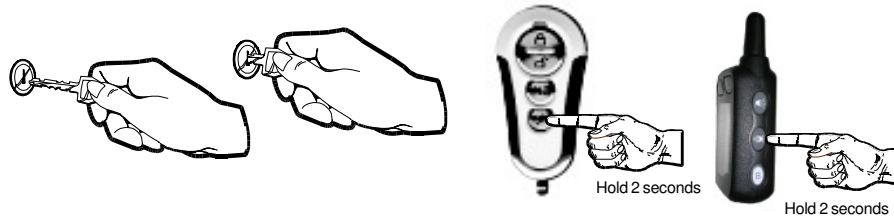

## Vehicle Finder

The "Vehicle Finder" feature allows the user to try to locate a "lost" vehicle in a parking lot.

### **To Activate Remote Vehicle Finder:**

**Press & Release "Button-4", With the ignition "Off".**



- The siren will emit a long chirp.
- The vehicle's parking lights will flash 8 times.

**NOTE:** If the alarm was "Silently Armed", the Vehicle Finder feature will only flash the parking lights, there will be no siren chirp.

## Controller Power Save:

### Turning "On" Power Save:

Press & Release the "Disarm/Unlock" button & "Button-4" at the same time.

- The controller will "beep" once.
- The clock will display a flashing "ON".



**NOTE:** In the Power Save mode, the controller will "Go to Sleep" 2 minutes after it is used to disarm the alarm, to conserve battery life.

- The controller will emit 3 low beeps.
- All icons will turn Off, only the "Off" icon will remain.
- Once the controller "Goes to Sleep", it can't monitor the alarm's functions, unless you press a button on the controller to temporarily "wake it up".
- The power Save mode can not operate if the alarm is set for "Hands-Free" operation.

### Turning "Off" Power Save:

Press & Release the "Disarm/Unlock" button & "Button-4" at the same time.

- The controller will "beep" once.
- The "Off" icon will flash.



## Controller Low Battery Indicator:

When the battery level is low, the controller will emit 3 low chirps and the "BATT LOW" icon will appear. Please install a new battery at this time.



### To change the battery:

- 1) Slide off the battery cover.
- 2) Replace Battery. ("AAA" Alkaline battery is recommended)
- 3) Replace batter cover.

- The controller will beep once when the new battery is inserted.
- If there is no "beep", remove the new battery, wait 5 seconds, then reinstall it.

**NOTE:** The controller will power-up in "PROGRAMMING" mode. You can either wait 10 seconds for it to exit Programming, or set the Vehicle Icons & Clock.

### Keypad Lock:

To avoid accidental pressing of the Controller's buttons, the buttons can be "Locked".

#### **Enable Keypad Lock:**

Press "Button-4" & "Button-5" at the same time.

- The controller will emit one beep, and the KEY LOCK icon will appear.



KEY LOCK

#### **Disable Keypad Lock:**

Press "Button-4" & "Button-5" at the same time.

- The controller will emit one long beep & the KEY LOCK icon will disappear.



### Controller Backlight:

#### **To Turn on the Controller Backlight:**

Press & Release "Button-5"

- The backlight will turn on for 3 seconds.

### Controller Mute (Vibrator):

#### **To Enable the Mute function:**

Press "Button-3" & "Button-5" at the same time.

- The Controller will vibrate 3 times & the MUTE icon will appear.



#### **To Disable the Mute function**

Press "Button-3" & "Button-5" at the same time.

- The Controller will emit 1 beep & the MUTE icon will disappear.

## Vehicle Image Selection & Multicar Function:



The controller can operate up to 2 different systems. When controlling 2 systems, it will receive all status & trigger updates on the currently selected vehicle profile and will receive only trigger alerts for the 2nd vehicle. You can switch from one vehicle to the other at anytime, as well as choose a unique image for each vehicle. Use the following steps to change vehicles. See below for info on changing the vehicle image.

### **Selecting CAR #1 or CAR #2**

**Vehicle #1:** Press "Button-5" and the "LOCK" buttons for 2 seconds to select Car #1. The controller's clock minutes will change to "C1", and it will beep/vibrate once.

**Vehicle #2:** Press "Button-5" and the "UNLOCK" buttons for 2 seconds to select Car #2. The controller's clock minutes will change to "C2", and it will beep/vibrate twice.

**NOTE:** You can select the "Car", "SUV" or the "Pick-Up Truck" icon for each vehicle programmed.

### **Changing the Vehicle Image**

Be sure to select CAR #1 or CAR #2 before beginning as you can have a different image for each profile. See above for more info.

1) Press "Button-5" for 5 seconds to access the controller's programmable features. The controller will beep once and the back portion of the vehicle image will flash.

2) Press "Button-3" to scroll forward through the available vehicle images, or press "Button-4" button to scroll backwards to the desired image.

3) Wait 10 seconds to exit programming. The controller will beep twice and record your image selection.

**NOTE:** If at any step there is no programming activity for 10 seconds, the controller will exit programming mode. The controller will beep twice if you are in vehicle selection, or beep once if you have advanced to setting the clock.

## Time Clock:

### **How to set the clock:**

- 1) Press "Button-5" for 5 seconds to access the controller's programmable features. The controller will beep once and the back portion of the vehicle image will flash.
  - 2) To set the "Hour", Press "Button-5" again, the "Hour" flashes.
  - 3) Press "Button-3" to scroll the "Hour" forward, or press "Button-4" button to scroll the hour backwards.
  - 4) To set the "Minutes", Press "Button-5" again, the "Minutes" flash.
  - 5) Press "Button-3" to scroll the "Minutes" forward, or press "Button-4" button to scroll the minutes backwards.
  - 6) Wait 10 seconds to exit programming.
- The controller will beep once and record your time selection.

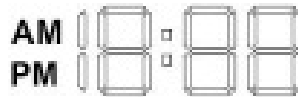

## Range:

The "Transmitting Tower" icon will be present if the alarm responded to the last command from the controller. If there is no reply from the alarm, the icon will turn off.



## Programmable Anti-Carjacking Protection

The Anti-Carjacking sequence may be activated by any of 4 methods:

**1) Anti-Carjacking activated using the controller:** (Programmable feature)

The Anti Car-Jacking operation may be activated by pressing and holding "Button-4" on the controller for 2 seconds while the ignition is "On".

**2) Anti-Carjacking activated by an Open door:** (Programmable feature)

If this programmable feature is "On", the system will initiate the Anti-Carjacking sequence every time a vehicle door is opened while the ignition is "On".

**3) Anti-Carjacking activated by the Ignition:** (Programmable feature)

If this programmable feature is "On", the system will initiate the Anti-Carjacking sequence every time the vehicle's ignition is turned "On".

**IMMOBILIZER MODE:** If the "Immobilizer mode" is programmed "On", the ignition activated anti-carjacking sequence will be cancelled and the "Immobilizer mode" disarmed by: *first turning "On" the vehicle's ignition, then enter your "Pin-Code" (1-12) using the valet button. (Refer to programmable features)*

**4) "Hands-Free" Anti-Carjacking:** (Programmable feature)

**NOTE:** Open Door Activated Anti-Carjacking (programmable feature # 18) and/or Ignition Activated Anti-Carjacking (programmable feature # 19) must be programmed "ON" for this feature to operate.

This feature adds a "Layer" of additional security and convenience to both the "Open door" and "Ignition" activated Anti-Carjacking sequences.

If this programmable feature is "On", the alarm will start to search for the controller every time the system's "Open door" or "Ignition" activated Anti-Carjacking sequences are initiated. The alarm is looking for a confirmation from your controller that you are still in or near the vehicle.

- If the alarm does not receive a "confirmation" from your controller within 20 seconds, the alarm will initiate the Anti-Carjacking sequence.

- If the controller's signal is found before full Anti-Carjacking Trigger, the countdown is stopped. The alarm will continue to search for 5 minutes.

**IMPORTANT NOTE (Please Read):**

For this Anti-Carjacking system to be effective, the driver MUST keep the controller hidden on their body, NOT hanging with the keys at the ignition. This way, in the unfortunate event that you are carjacked, simply follow these steps:

- Surrender the vehicle to the attacker while keeping your controller.
- When the attacker drives away with your vehicle, the communication link between the controller, which you still have, is broken with the vehicle. Once this link is broken, the Anti-Carjacking sequence will initiate.

Once the Anti-Carjacking sequence has begun, the user has 59 seconds to press the Valet/Override Switch in order to cancel the sequence.

**ORDER OF ANTI-CARJACKING SEQUENCE:**

- For first 20 seconds after the sequence has begun there are no signs.
- From 21-30 seconds, the LED will blink slowly.
- From 31-45 seconds, the LED will blink fast and the siren/horn will chirp once every 2 seconds.
- From 46-60 seconds, the LED will blink fast and the siren/horn will chirp once per second.
- If not cancelled yet, at 61 seconds the alarm will trigger.



**In the triggered condition:**

- The siren/horn will sound & The parking lights will flash.
- The starter interrupt will engage.

**NOTE:** Once the Anti-Carjack mode is triggered, the controller will NOT stop the operation, nor will the system reset automatically. **Once it is triggered, the Anti-Carjacking operation can only be deactivated by:**

- 1) Turning the vehicle's ignition "Off".
- 2) Turning the vehicle's ignition back "On".
- 3) Within 20 seconds, enter your "Pin-Code" (1-12) using the Valet button.

### The LED Status Indicator

The LED Status Indicator visually shows the status of the alarm and also provides a high level of visual deterrence. The LED Status Indicator Light is normally mounted where it can be seen by the driver, as well as from outside.

**Security System Status:** The primary function of the LED Status Indicator Light is to indicate the normal operating status of the security system:

- Off = The system is disarmed and not performing any automatic functions.
- On Constant = The system is in the Valet Mode.
- Flashing Slow = The system is fully Armed.
- Flashing Fast (while Disarmed) = Last Door Arming or Automatic Rearming.

**Zone Violation:** Once alarm is Disarmed, LED will show which zone triggered alarm until the ignition is turned "On" (this clears unit's memory).

- 1 flash & pause = Hood-Switch zone triggered alarm.
- 2 flashes & pause = Pin-Switch zone triggered alarm.
- 3 flashes & pause = Door zone triggered alarm.
- 4 flashes & pause = Sensor zone triggered alarm.
- 5 flashes & pause = Vehicle's Ignition zone triggered alarm.

**Automatic Transmitter Verification:** For the first 10 seconds after the vehicle's ignition is turned "On", the LED Status Indicator will flash a number of times equal to the number of controllers which are programmed to operate the alarm.



## Valet Mode

Valet Mode can only be entered into while the alarm is Disarmed.

Valet Mode turns off all of the alarm's security features, (including Anti-Carjack). Valet Mode is designed for situations in which it is not convenient for the security portion of the alarm to be operational; for example during extended stopovers for vehicle servicing, loaning others your vehicle, maintenance, valet parking, washing, etc. The convenience features such as keyless entry will still operate.

### **To Enter Valet Mode (Alarm MUST be Disarmed):**

#### **Press & Hold the Valet Switch for 3 Seconds.**

- The LED Status Indicator will light solid and the siren will emit a long chirp to confirm entry into "Valet" Mode. Now the alarm cannot become Armed.
- The vehicle's ignition may be "On" or "Off" when entering Valet Mode.
- *To remind you its in Valet Mode ,The siren will chirp every time the vehicle's ignition is turned "Off"*

#### **Controller Valet Entry Confirmation:**

- The Controller will emit a long chirp to confirm entry into "Valet" Mode.
- The status icons on the LCD display will be replaced with

**VALET**

### **To Exit Valet Mode: Simply Press & Release the Valet Switch.**

- The LED will turn off and the siren will emit a long chirp to confirm that the alarm has exited Valet Mode. Normal arming operations may be resumed.
- The vehicle's ignition may be "On" or "Off" when exiting Valet Mode.

#### **Controller Valet Exit Confirmation:**

- The Controller will emit a long chirp to confirm exit from "Valet" Mode.
- The "VALET" status icon on the LCD display will be replaced with

**DISARM**

## Auxiliary Sensor & Prewarning

**Auxiliary Sensor:** This security system is equipped with a plug-in port for an optional sensor to increase the effectiveness of the system. The comprehensive line of optional sensors offered is comprised of impact sensors, glass tampering sensors, and microwave/radar sensors which can detect motion inside and outside the vehicle.

**Prewarning Detection:** This circuit requires connection to a dual zone sensor or detection device. When the sensor's prewarn zone is triggered the siren will emit a series of chirps.

## How to Program Controllers to the Alarm

**To program remote controls to operate the alarm:**

**Step 1:** With the alarm "Disarmed", Turn "On" the vehicle's ignition.

**Step 2:** Within 7 seconds press the Valet/Override Switch 5 times. The alarm will chirp the siren once to confirm entry into Remote Control Programming Mode.

**Step 3:** Within 10 sec, press any Button on each controller to be programmed.

- The alarm siren will chirp to confirm each time a controller has been programmed.

**IMPORTANT:** The controller must also confirm programming. If controller does not confirm, then repress any button again, both siren & controller must confirm.

**NOTE:** If 10 seconds expire without any programming activity, or if the vehicle's ignition is turned "Off", the alarm will automatically exit Remote Control Programming Mode. The siren will emit 2 long chirps to confirm exit.

**NOTE:** Up to 4 controllers can be programmed to operate the alarm. Whenever a remote control, new or existing, is programmed to the alarm, all existing codes are erased for security. So all remote controls which are to operate the alarm, must be programmed in at the same time.

**Immobilizer Mode:** The Immobilizer mode must be disarmed before entering "controller programming" mode. **(Refer to programmable features)**

1. Turn "On" the vehicle's ignition
2. Enter your "Pin-Code" (1-12) using the Valet/Override button.
  - The siren will chirp twice to confirm Immobilizer mode is disarmed.
3. Press Valet/override button 5 times to enter remote control programming mode.

**ATV:** The LED Status Indicator will show the number of controllers programmed to operate the alarm, for 10 seconds after the vehicle's ignition is turned On.

As the instructions above show, programming extra controllers to any vehicle security system is easy; the exclusive patented ATV feature protects against someone programming their own controller to operate your system.

## How to Program Features

### **To access Features Programming Mode:**

**Step 1:** Turn the vehicle's ignition "On" then "Off".

**Step 2:** Within 7 seconds of turning the ignition "Off", press the Valet Switch 5 times. The siren will woff once confirming entry to Features Programming Mode.

**Step 3:** Within 10 seconds of entering Features Programming Mode, press the Valet Switch the number of times equal to the number of the feature to be programmed. The siren will repeat the feature number with chirps to confirm.

**Step 4:** After the system acknowledges the feature to be programmed:

- press the "Lock" button on the remote to turn the feature "ON" (the siren will chirp once), or,
- press the "Unlock" Button to turn feature "OFF" (siren will chirp twice).

**Note:** Once the feature to be programed is selected, you can toggle the feature between its settings by pressing the "Lock" & "Unlock" buttons on the remote control.

- To program more features, simply repeat Steps 3 and 4.
- If 10 seconds expire without any programming activity, or if the vehicle's ignition is turned "On", the alarm will automatically exit Features Programming Mode. The siren will confirm exit.

**NOTE:** During features programing, the controller will display the number of the feature being programed on the "minute" digits of the clock. The "hour" digits of the clock will display "1" if you press "lock" to set the selected feature, and "2" if you press "unlock".

## Programmable Features

The alarm has 23 programmable features which allow it to be customized to suite many individual needs. The following pages provide a brief explanation for each feature, and notes its factory default setting.

• = Default Factory Setting

### **1. Pin-Code: (1-12, • Default code is 1)**

- This feature allows the user to program a "Pin-code" between 1-12 presses of the Valet/override button for use in Emergency override situations.

**A.** Enter the Features programming mode and select feature #1.

**B.** Within 10 seconds, slowly press and release the controller's "Arm/Lock" button a number of times equal to the desired "Pin-code", up to 12.

- The siren will chirp every time the controller's "Arm/Lock" is pressed to confirm that its entry was registered, wait for the chirp before pressing the "Arm/Lock" button again.

***Continued on next page ...***

**C.** 4 seconds after the last press of the controller's "Arm/Lock", the siren will chirp the new "Pin-code" to confirm the number that has been entered.

- The user can program another feature by pressing the Valet button to select next feature to be programmed (step 3).

**2. Last Door Arming: (On = 1 siren chirp / •Off =2 chirps)**

- Configures the alarm to automatically arm itself 30 seconds after the last door is closed with the ignition "Off".

**Arm/Lock Button (1 Siren Chirp) = Last Door Arming "On"**

**• Disarm/Unlock Button (2 Siren Chirps) = Last Door Arming "Off"**

**3. Doors Lock w/ Last Door Arming: (•On = 1 siren chirp /Off = 2 chirps)**

- Adds the automatic locking of the vehicle's doors to the previous feature.

**• Arm/Lock Button (1 Siren Chirp) = Doors Lock "On"**

**Disarm/Unlock Button (2 Siren Chirps) = Doors Lock "Off"**

**4. Auto-Rearm: (On = 1 siren chirp / •Off = 2 chirps)**

- Allows the Alarm to Rearm itself, if it is Disarmed and a vehicle door is not opened.

**Arm/Lock Button (1 Siren Chirp) = Auto-Rearm "On"**

**• Disarm/Unlock Button (2 Siren Chirps) = Auto-Rearm "Off"**

**5. Doors Lock w/ Auto-Rearm: (•On = 1 siren chirp /Off = 2 chirps)**

- Adds the automatic locking of the vehicle's doors to the previous feature.

**• Arm/Lock Button (1 Siren Chirp) = Doors Lock "On"**

**Disarm/Unlock Button (2 Siren Chirps) = Doors Lock "Off"**

**6. Siren & Horn or Horn: ( •Siren & Horn = 1 siren chirp / Horn = 2 chirps)**

- This feature configures the alarm's Brown/White Horn-Honk output wire. This wire can be configured to honk the horn in addition to the Brown wire operating the siren, **or take over all of the Siren's functions SO THAT NO SIREN IS NECESSARY.**

- **If Siren & Horn are selected:** The horn will honk in addition to siren sounding only when the door, pin-switch, or ignition zones are violated. (The horn will not honk if alarm is triggered by the sensor zone, or during confirmation "chirps")

- **If Only Horn is selected:** The car horn will replace the siren and perform all of its functions. **NOTE:** Brown Siren wire will still be fully active & operational.

**• Arm/Lock Button (1 Siren Chirp) = Siren & Horn**

**Disarm/Unlock Button (2 Siren Chirps) = Horn Only**

**7. Ignition Door Lock: (•On = 1 siren chirp / Off = 2 chirps)**

- Configures the alarm to Lock the doors when the ignition is turned "On"

- **Arm/Lock Button (1 Siren Chirp) = Ignition Door Lock "On"**
- **Disarm/Unlock Button (2 Siren Chirps) = Ignition Door Lock "Off"**

**8. Ignition Door Unlock: (•On = 1 siren chirp / Off = 2 chirps)**

- Configures the alarm to Unlock the doors when the ignition is turned "Off".

- **Arm/Lock Button (1 Siren Chirp) = Ignition Door Unlock "On"**
- **Disarm/Unlock Button (2 Siren Chirps) = Ignition Door Unlock "Off"**

**9. System Trigger Cycle: (•30s = 1 siren chirp / 60s = 2 chirps)**

- Configures the alarm trigger duration to be 30 or 60 seconds.

- **Arm/Lock Button (1 Siren Chirp) = 30 Seconds**
- **Disarm/Unlock Button (2 Siren Chirps) = 60 Seconds**

**10. Double Pulse Unlock: ( 2 pulses = 1 siren chirp / • 1 pulse = 2 chirps)**

- Sets alarm to give 2 unlock pulses upon Disarm for cars that require it.

- **Arm/Lock Button (1 Siren Chirp) = 2 Unlock Pulses**
- **Disarm/Unlock Button (2 Siren Chirps) = 1 Unlock Pulse**

**11. Immobilizer Mode: ( On = 1 siren chirp / •Off = 2 chirps)**

- If this mode is programmed "On", the starter interrupt will remain engaged after the alarm is Disarmed, until the vehicle's ignition is turned "On" and you enter your "Pin-Code" using the Valet button.

- If an incorrect "Pin-Code" is entered, the vehicle's ignition must be turned "Off", and then back "On" again, in order to re-input the "Pin-Code".

- **Anti-Carjack:** Upon disarming the "Immobilizer mode", *ignition activated anti-carjacking* will be automatically cancelled, (if programmed "On").

- **Remote Control Programming Mode:** Immobilizer mode must be disarmed before entering remote control programming mode.

- **Arm/Lock Button (1 Siren Chirp) = Immobilizer Mode "On"**
- **Disarm/Unlock Button (2 Siren Chirps) = Immobilizer Mode "Off"**

**12. Shock Sensor False-Alarm Bypass: (On = 1 siren chirp / •Off = 2 chirps)**

- This feature will temporarily turn “Off” the shock sensor & pre-warn zone if:

- a. The pre-warn is triggered 10 times while the alarm is Armed.
- b. The instant trigger zone is triggered 5 times while the alarm is Armed.

- The by-passed zones will be reinstated the next time the alarm is Armed.

**Arm/Lock Button (1 Siren Chirp) = Sensor Bypass “On”**

**• Disarm/Unlock Button (2 Siren Chirps) = Sensor Bypass “Off”**

**13. Dome-Light Delay Bypass: (On = 1 siren chirp / •Off = 2 chirps)**

- This feature will turn “Off” the 3-chirp open zone warning when Arming the alarm with the remote control. This is for use in vehicles that keep the dome-light illuminated after the doors have been closed.

**Arm/Lock Button (1 Siren Chirp) = Dome-Light Bypass “On”**

**• Disarm/Unlock Button (2 Siren Chirps) = Dome-Light Bypass “Off”**

**14. Auxiliary Channel Output: (• 1.5 Sec = 1 siren chirp / 30 Sec = 2 chirps)**

- Configures the alarm’s “Grey” wire to operate the:

a. Trunk Release: Supply a 1.5 second (-) output when the “Button-3” on the controller is held for 2 seconds, with the vehicle’s ignition “Off”.

b. Window Roll-Up or accessory: Supply a (-) output for 30 seconds when “Button-3” on the controller is held for 2 seconds, to operate a Window Roll-Up module or other accessory.

**• Arm/Lock Button (1 Siren Chirp) = Trunk Release 1.5 Second Pulse**

**Disarm/Unlock Button (2 Siren Chirps) = 30 Second Output**

**15. Auxiliary Function: (• Disarm = 1 siren chirp / Maintain Status = 2 chirps)**

- This feature adds an addition option to feature #14, it configures the alarm to either Disarm when the Auxiliary channel is activated, or maintain its current status.

**NOTE:** Feature #14 must be programmed to “Trunk Release 1.5 Second Pulse” for this feature to work.

**• Arm/Lock Button (1 Siren Chirp) = Aux Disarms Alarm**

**Disarm/Unlock Button (2 Siren Chirps) = Alarm Maintains Status**

**16. 3rd Channel Output (Pink Wire): (this feature has 3 possible settings)**

**1) Up to a 30 second latched output when ignition is “Off” = 1 siren chirp**

Supply a latched (-) output, for up to 30 seconds, when “Button-4” on the controller is pressed & held for 2 seconds, while the vehicle’s ignition is “Off”.

-A second press of “Button-4” will turn “Off” the output.

**2) 30 second output when alarm is Armed = 2 siren chirps**

Supply a (-) output for 30 seconds when the alarm is Armed to operate a Window Roll-Up module or other accessory.

**•3) “Remote Start” mode = 3 siren chirps**

- The 3rd Channel can be programmed for “Remote Start” mode. This mode is for use in conjunction with an optional “Starter” unit. It allows the vehicle to be “remote started” without triggering the unit, while still protecting the perimeter. When activated, the alarm will bypass the sensor & ignition zones, monitoring the door zone.

**Arm/Lock Button (1 Siren Chirp) = 30 Second Latched output**

**Disarm/Unlock Button (2 Siren Chirps) = 30 Second Output When Armed**

**• “Button-3” (3 Siren Chirps) = Remote Start Mode**

**17. Controller Activated Anti-Carjacking: (On = 1 chirp / •Off = 2 chirps)**

- This feature turns the alarm’s Controller activated Anti-Carjacking feature “On” or “Off”.

**Arm/Lock Button (1 Siren Chirp) = Controller Anti-Carjacking “On”**

**• Disarm/Unlock Button (2 Siren Chirps) = Controller Anti-Carjacking “Off”**

**18. Open Door Activated Anti-Carjacking: (On = 1 chirp / •Off = 2 chirps)**

- This feature turns the alarm’s Open Door activated Anti-Carjacking feature “On” or “Off”.

**Arm/Lock Button (1 Siren Chirp) = Door Anti-Carjacking “On”**

**• Disarm/Unlock Button (2 Siren Chirps) = Door Anti-Carjacking “Off”**

**19. Ignition Activated Anti-Carjacking: (On = 1 siren chirp / •Off = 2 chirps)**

- This feature turns the alarm’s Ignition Anti-Carjacking feature “On” or “Off”.

**Arm/Lock Button (1 Siren Chirp) = Ignition Anti-Carjacking “On”**

**• Disarm/Unlock Button (2 Siren Chirps) = Ignition Anti-Carjacking “Off”**

**20. “Hands-Free” Activated Anti-Carjacking: (On = 1 siren chirp / •Off = 2 chirps)**

- This feature turns the alarm’s “Hands-Free” Anti-Carjacking feature “On” or “Off”.
- This feature adds a “Layer” of additional security and convenience to both the “Open door” and “Ignition” activated Anti-Carjacking sequences.

**Arm/Lock Button (1 Siren Chirp) = “Hands-Free” Anti-Carjacking “On”**  
**• Disarm/Unlock Button (2 Siren Chirps) = “Hands-Free” Carjacking “Off”**

**21. “Hands-Free” Activated Disarming: (On = 1 siren chirp / •Off = 2 chirps)**

This feature allows the controller to automatically “Disarm” the unit whenever the controller comes into close proximity to the vehicle.

**Arm/Lock Button (1 Siren Chirp) = “Hands-Free” Disarming “On”**  
**• Disarm/Unlock Button (2 Siren Chirps) = “Hands-Free” Disarming “Off”**

**22. Lock Pulse Time: ( 4 seconds = 1 siren chirp / • 0.8 seconds = 2 chirps)**

- Determines the length of the alarm’s door lock/unlock pulse output.

**Arm/Lock Button (1 Siren Chirp) = 4 Second Lock Pulse**  
**• Disarm/Unlock Button (2 Siren Chirps) = 0.8 Second Lock Pulse**

**23. Factory Settings Reset**

- Returns all of the alarm’s Programmable features to factory default settings.

**Arm/Lock Button (1 Siren Chirp) = Resets Alarm To Factory Settings**



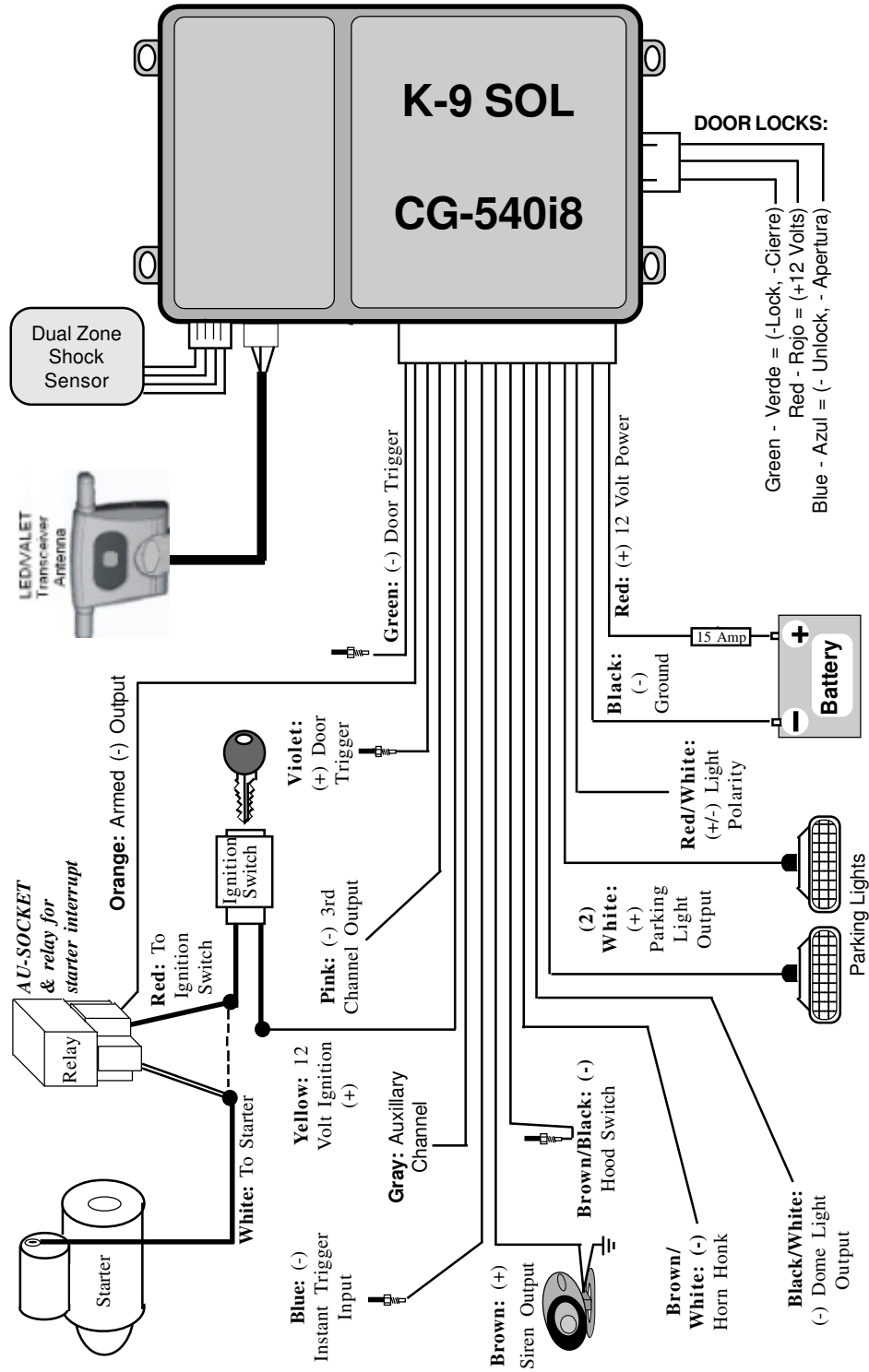

## Door Locking Systems / Sistemas De Cierre

### Negative Trigger System / Sistema Negativo:

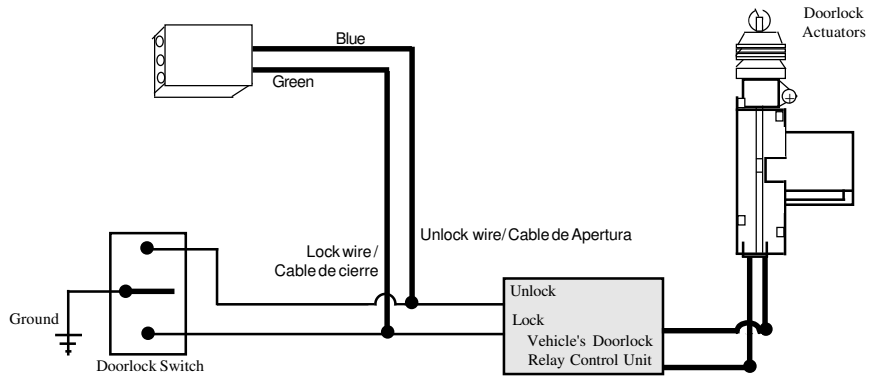

### Positive Trigger System / Sistema Positivo:

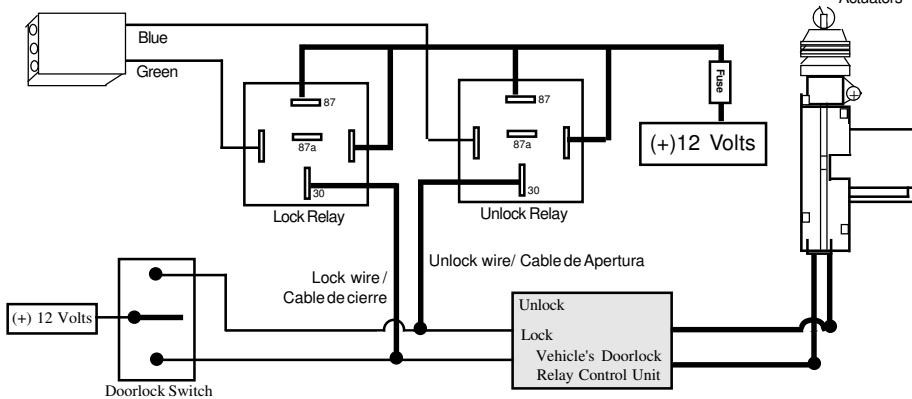

### 5 Wire Reversal (Rest at ground): Cambio de Polaridad:

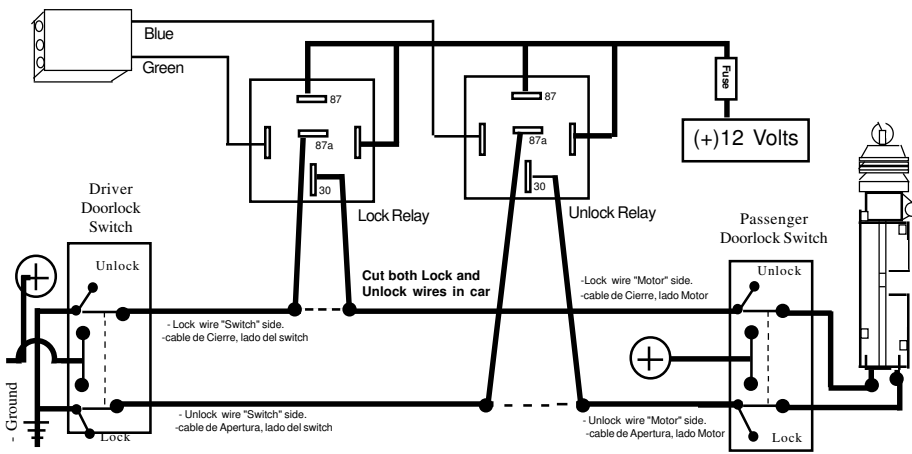

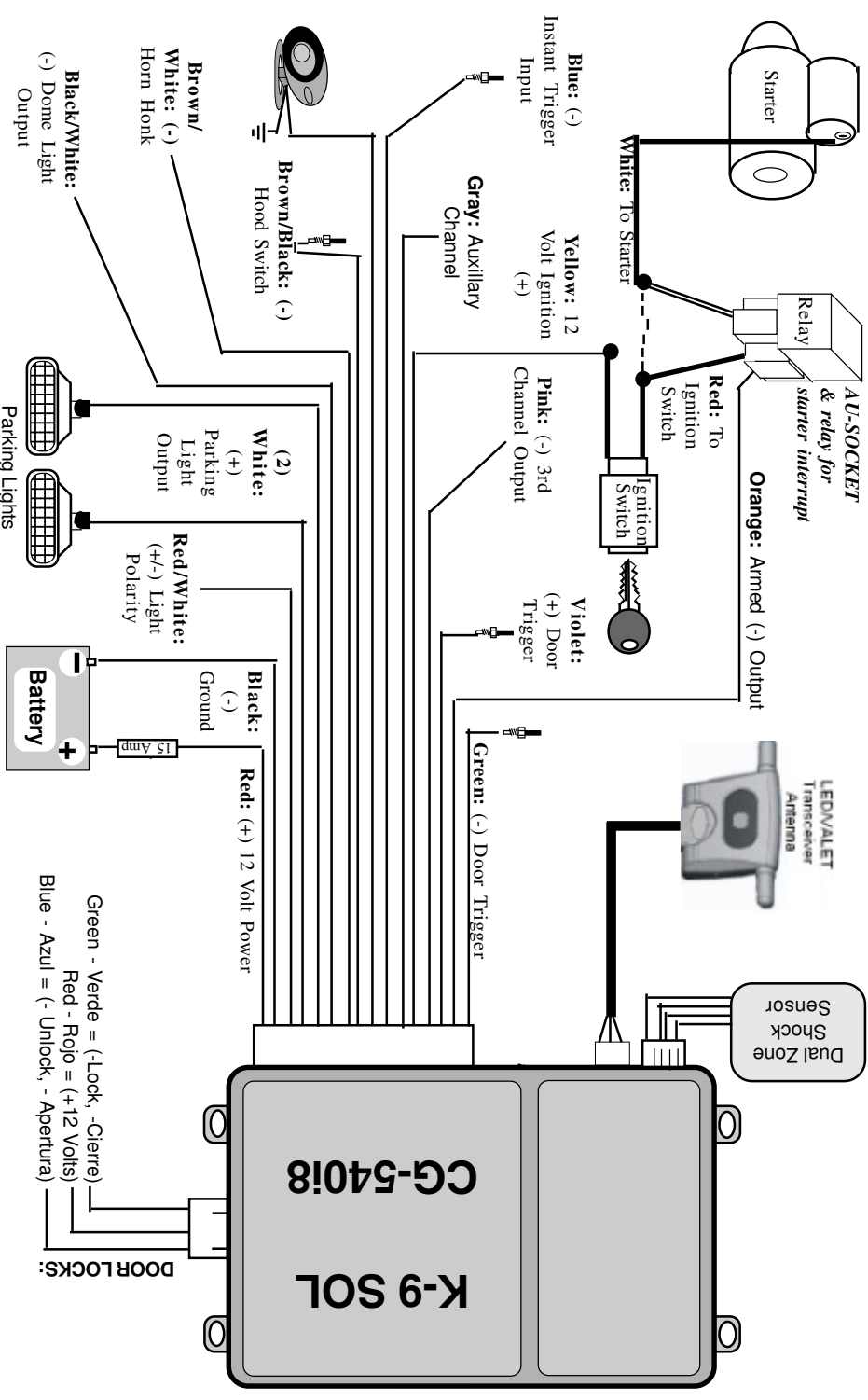

**18. Anti-Atraco A Través De una «Puerta ABIERTA» (-D)**  
Si esta función esta encendida, el Anti-Atraco se activa cuando se *Abre* una puerta del auto cuando la ignición esta encendida.  
Activado = Presione el botón del «Cierre»: (1 tono de Sirena/Claxon)  
• Desactivado = Presione el botón de «Apertura»: (2 tonos de Sirena/Claxon)

**19. Anti-Atraco A Través De La Ignición : (-D)**  
Si esta función programable esta encendida, el Anti-Atraco se activa cada vez que se enciende la ignición del vehículo.  
**NOTA: MODO DE INMOVILIZADOR:** Si la función programable del inmovilizador esta encendida, al desactivar el modo de inmovilizador, entrando su Pin-Code usando el botón Valet con la ignición encendida, también se desactiva el Anti-Atraco por ignición.  
Activado = Presione el botón del «Cierre»: (1 tono de Sirena/Claxon)  
• Desactivado = Presione el botón de «Apertura»: (2 tonos de Sirena/Claxon)

**20. Anti-Atraco Por «Presencia» (-D)**  
Esta función le agrega la función de «Presencia» al Anti-Atraco.  
Es necesario que la(s) función(e)s programable(s) de Anti-Atraco por ignición, y/o Anti-Atraco por Puerta Abierta estén encendidas)  
Activado = Presione el botón del «Cierre»: (1 tono de Sirena/Claxon)  
• Desactivado = Presione el botón de «Apertura»: (2 tonos de Sirena/Claxon)

**21. Desarme de la Alarma Por «Presencia» (-D)**  
Esta función permite que se *Desarme* la alarma por «Presencia».  
Activado = Presione el botón del «Cierre»: (1 tono de Sirena/Claxon)  
• Desactivado = Presione el botón de «Apertura»: (2 tonos de Sirena/Claxon)

**22. Pulso Para Abrir y Cerrar Los Seguros : (• 8 segundo / 4 segundos)**  
Esta función permite que se *Desarme* la alarma por «Presencia».  
4 Segundos = Presione el botón del «Cierre»: (1 tono de Sirena/Claxon)  
• 8 Segundos = Presione el botón de «Apertura»: (2 tonos de Sirena/Claxon)

**23. Volver La alarma A Programación De Fabrica :**  
Esta función permite regresar todas las funciones programables a las opciones original de fabrica..  
Presione el Botón de «CIERRE» = (1 tono de Sirena/Claxon)

<p><b>17. Anti-Atraco A Través Del «Control LCD» (•D)</b>                  Si esta función esta encendida, el Anti-Atraco se activa usando el Control LCD.                  Activado = Presione el botón del «Cierre»: (1 tono de Sirena/Claxon)                  Desactivado = Presione el botón de «Apertura»: (2 tonos de Sirena/Claxon)</p>
<p><b>16. Salida Del Tercer Canal (cable Rosado): (•Opción C, Arrancador)</b>                  Esta función tiene 3 opciones y permite escoger como se usa la salida del cable «Rosado»                  A-Salida de 30 Segundos con Alarma Desarmada: Esta función activa la salida (-) del cable «Rosado» cuando se presiona el Botón «4» del Control LCD por 2 segundos, con la ignición del auto apagada.                  - Presionando el Botón «3» del Control LCD de nuevo apaga la salida.                  B-Salida de 30 Segundos con Alarma Armada: Esta función activa la salida (-) del cable «Rosado» cuando se Arma la alarma. Se puede usar para controlar un modulo de subir ventanas.                  •C-Modo de Arrancador: Esta función activa la salida del cable «Rosado» cuando se presiona el Botón «4» del Control LCD por 2 segundos, con la alarma Armada.                  - Esta función es para uso con un arrancador de auto, y apaga las zona de ignición y del sensor, para que el modulo pueda arrancar el auto sin disparar la alarma.                  A = Presione el botón del «Cierre»: (1 tono de Sirena/Claxon)                  B = Presione el botón de «Apertura»: (2 tonos de Sirena/Claxon)                  C = Presione el botón «3»: (3 tonos de Sirena/Claxon)</p>
<p><b>15. Función del Canal Auxiliar (cable Gris): (•Desarmar Alarma/ No Desarmar)</b>                  Esta función permite escoger como funciona la salida (-) del cable «Gris» cuando la función # 14 esta puesta en la opción de «Abrir Baul»                  -Desarmar Alarma: Esta opción hace que la alarma de Desarme al activar la salida de abrir el Baul.                  -No Desarmar: Esta opción hace que la alarma mantenga su status al activar la salida de abrir el Baul.                  •Desarmar Alarma = Presione el botón del «Cierre»: (1 tono de Sirena/Claxon)                  No Desarmar = Presione el botón de «Apertura»: (2 tonos de Sirena/Claxon)</p>
<p><b>14. Salida Del Canal Auxiliar (cable Gris): (•Abrir el Baul / Subir Ventanas)</b>                  Esta función permite escoger como se activa la salida (-) del cable «Gris».                  -Abrir el Baul: Esta función activa una salida (-) de 1.5 segundos en el cable «Gris» cuando se presiona el Botón «3» del Control LCD por 2 segundos. (Con la ignición apagada)                  -Subir Ventanas: Esta función activa la salida (-) del cable «Gris» por 30 segundos cuando se presiona el Botón «3» del Control LCD por 2 segundos, para operar una accesoría como un modulo de subir las ventanas                  •Abrir Baul = Presione el botón del «Cierre»: (1 tono de Sirena/Claxon)                  Subir Ventanas = Presione el botón de «Apertura»: (2 tonos de Sirena/Claxon)</p>

<p><b>7. Cierre De Los Seguros Al Encender/Apagar La Ignición: (•A)</b>          •Activado = Presione el botón del «Cierre»: (1 tono de Sirena/Claxon)          Desactivado = Presione el botón de «Apertura»: (2 tonos de Sirena/Claxon)</p>
<p><b>8. Apertura De Los Seguros Al Encender/Apagar La Ignición: (•A)</b>          •Activado = Presione el botón del «Cierre»: (1 tono de Sirena/Claxon)          Desactivado = Presione el botón de «Apertura»: (2 tonos de Sirena/Claxon)</p>
<p><b>9. Duración Del Ciclo De Disparo: (•30 Segundos / 60 Segundos)</b>          •30 Segundos = Presione el botón del «Cierre»: (1 tono de Sirena/Claxon)          60 Segundos = Presione el botón de «Apertura»: (2 tonos de Sirena/Claxon)</p>
<p><b>10. Pulso Doble Para Abrir Los Seguros : ( 2 pulsos / • 1 pulso)</b>          2 pulsos = Presione el botón del «Cierre»: (1 tono de Sirena/Claxon)          • 1 pulso = Presione el botón de «Apertura»: (2 tonos de Sirena/Claxon)</p>
<p><b>11. Modo Del Inmovilizador: (•D)</b>          - Si esta función programable esta encendida, el corte de ignición se mantiene activado después del Desarme. Para poder encender el auto es necesario primero encender la ignición del auto, entonces presionar el botón Valet.          Para poder encender el auto: Desarme la alarma, y enciende la ignición del auto. Entonces entre su «Pin-Code» usando el botón de Valet.  <b>Anti-Atraco:</b> Si la función programable del Inmovilizador esta encendida, al desactivar el modo de Inmovilizador, entrando su "Pin-Code" usando el botón de Valet con la ignición encendida, también se desactiva el Anti-Atraco por Presencia.  <b>Programación De Controles LCD:</b> Si la función programable del Inmovilizador esta encendida, es necesario desactivar el «modo de Inmovilizador» antes de entrar al modo de programación de controles remotos.          Modo Activado = Presione el botón del «Cierre»: (1 tono de Sirena/Claxon)          Modo Desactivado = Presione el botón de «Apertura»: (2 tonos de Sirena/Clax)</p>
<p><b>12. Eliminación De la Zona Del Sensor Automática: (•D)</b>          - Esta función automáticamente elimina la zona del sensor si el Pre-Aviso se ha disparado 10 veces, o si la zona del sensor se ha disparado 5 veces.          Eliminación encendida = Presione el botón del «Cierre»: (1 tono de Sirena/Clax)          Eliminación apagada = Presione el botón de «Apertura»: (2 tonos de Sirena/C)</p>
<p><b>13. Confirmación De Zona Abierta Al Armar Con Control Remoto: (•D)</b>          - Esta función elimina los 3 tonos de la sirena/claxon al Armar la alarma con el control cuando hay una puerta abierta. Esto es para autos que mantienen la luz de la cabina iluminada por después de haber cerrado las puertas.          Elimina los 3 tonos = Presione el botón del «Cierre»: (1 tono de Sirena/Claxon)          •3 tonos activo = Presione el botón de «Apertura»: (2 tonos de Sirena/Clax).</p>

## Funciones Programables

• = Significa programación de fábrica.

### 1. Pin Code Personal: ( 1-12 , • De fábrica 1 entrada del botón Valet)

- Le permite al usuario programar un código "Pin-Code" del 1-12 usando el botón de Valet para poder hacer un Desarme de emergencia.

a. Entra al modo de programación de funciones y escoge función #1.

b. Antes que pasen 10 segundos, presiona el botón de «CIERRE» del Control LCD después un número de veces que corresponde al número de Pin-Code deseado.

- La sirena emite un tono cada vez que se presiona el botón del control para confirmar que la alarma lo registró.

- Espere este tono de confirmación antes de presionar el botón de «CIERRE» de nuevo.

c. 4 segundos después de la última entrada, la sirena emite el mismo número del Pin-Code nuevo en tonos para confirmar.

d. Se puede escoger otra función para programar usando el botón Valet

### 2. Armado Automático: (•D)

Activado = Presione el botón del «Cierre»: (1 tono de Sirena/Claxon)  
Desactivado = Presione el botón de «Apertura»: (2 tonos de Sirena/Claxon)

### 3. Cierre De Los Seguros Eléctricos Al Armarse La Alarma: (•A)

•Cierre Activado = Presione el botón del «Cierre»: (1 tono de Sirena/Claxon)  
Cierre Desactivado = Presione el botón de «Apertura»: (2 tonos de Sirena/Clax).

### 4. Rearme Automático: (•D)

Permite que la alarma se Rearme automáticamente en caso que es desarmada, si no se habrá una puerta del auto.

Activado = Presione el botón del «Cierre»: (1 tono de Sirena/Claxon)  
Desactivado = Presione el botón de «Apertura»: (2 tonos de Sirena/Claxon)

### 5. Cierre De Los Seguros Eléctricos Al Re-Armarse La Alarma: (•A)

•Cierre Activado = Presione el botón del «Cierre»: (1 tono de Sirena/Claxon)  
Cierre Desactivado = Presione el botón de «Apertura»: (2 tonos de Sirena/Clax).

### 6. Sirena Y Claxon o Solo Claxon: (•Sirena Y Claxon)

Esta función permite programar el cable Café/Bianco a sonar el claxon en conjunto al cable Caté que opera la Sirena, **O TOMAR TODAS LA FUNCIONES DE LA SIRENA PARA QUE NO HAG A FALTA INSTALAR SIRENA.**

- SIRENA Y CLAXÓN: Esta opción permite que el claxon suene en adición a la sirena cuando la alarma es disparada por la zona de las puertas, maletero, o ignición. El claxon no suena por disparo de la zona del sensor, ni hace tonos de confirmación.

- SOLO CLAXÓN: La opción de «Solo Claxon» permite que el claxon haga todas las funciones de la sirena, en caso que no hay sirena instalada.

•Sirena y Claxon = Presione el botón del «Cierre»: (1 tono de Sirena/Claxon)  
Solo Claxon = Presione el botón de «Apertura»: (2 tonos de Sirena/Claxon)

## Programación De Funciones

La alarma tiene 23 funciones que son programables a través del modo de programación. Estas funciones están listada en las próximas paginas.

**Para entrar al modo de programación de funciones:**

**1) Encienda y Apague la ignición del auto.**

**2) Antes que pasen 7 segundos desde el momento que se apaga la ignición, presione el botón de "Valet" 5 veces. La sirena emite un tono**

**3) Antes que pasen 10 segundos desde el momento de la entrada al modo de programación, presione el botón de "Valet" un numero de veces que corresponde al numero de la función por programar.**

- La Sirena emite el mismo numero de tonos para confirmar cual función fue escogida. Por ejemplo: Para cambiar la función #3, presiona el botón de "Valet" 3 veces y la Sirena/Claxon emite 3 tonos.

**4) Después de haber escogido la función por programar, presione el botón del «Cierre» para encender la función o presiona el botón de «Apertura» para apagar la función.**

**NOTA:** Es posible "Encender" y "Apagar" y volver a "Encender" y "Apagar" la función usando los botones de Cierre y Apertura en el control remoto.

**5) Para programar otra función, repitan las líneas #3-4.**

- Para escoger otra función es necesario volver a presionar el botón "Valet" el numero de veces que corresponde al numero de la función por programar.  
**Ejemplo:** Para programar la función #1, presiona el botón de "Valet" una vez y la Sirena/Claxon emite 1 tono.

**6) Si pasan 10 segundos sin entrada de programación o si se enciende la ignición del vehículo, la alarma automáticamente sale del modo de programación. La Sirena/Claxon confirma la salida.**

**NOTA:** El Control LCD muestra el numero de la función por programar en el área de los minutos del reloj. La área de la oras muestra es estado de la función.



## Zona Del Sensor y Pre-Aviso

La Alarma viene preparada para un sensor de doble zona con pre-alarma. La zona del sensor vigila contra violaciones en general. Si el sensor detecta una violación se dispara la alarma inmediatamente.

**Zona De Pre-Alarma:** La zona de Pre-Alarma vigila contra violaciones pequeñas. Si la zona de Pre-alarma detecta una violación, la Sirena/Claxon emite una serie de tonos por 2-segundos.

## Programación De Controles Remotos A La Alarma

Para programar los controles remotos:

**1) Con la alarma Desarmada, Enciende la ignición del auto.**

**2) Antes que pasen 7 segundos, presione el botón de "Valet" 5 veces**  
- La Sirena/Claxon emite un tono confirmando la entrada al modo.

**3) Antes que pasen 10 segundos, presione un botón de cada control remoto por programar:**

- Se puede programar hasta 4 controles remotos.  
- La Sirena/Claxon emite un tono cada vez que un control se ha programado.  
- Es IMPORANTE que el Control LCD también confirme con un tono.

**La alarma sale del modo de programación al Apagar la ignición o si pasan 10 segundos sin entrada de programación.**

- La Sirena/Claxon confirma la salida del modo con 2 tonos largos.

**NOTA:** Se pueden programar 4 controles para operar la alarma. Cada vez que un control se programa, todos los controles en la memoria se borran para su seguridad. Es necesario programar todos los controles de una vez.

**MODO DE INMOVILIZADOR:** Si la función programable del Inmovilizador esta encendida, es necesario desactivar el « modo de Inmovilizador » antes de entrar al modo de programación de controles remotos.

1. Enciende la ignición del vehículo.  
2. Antes que pasen 10 segundos, entre su « Pin-Code » usando el botón de Valet para desactivar el modo de Inmovilizador, entonces  
3. Presione el botón de "Valet" 5 veces para entrar al modo de programación.

**PROTECCIÓN ATV:** Por los primeros 90 segundos después de que se encienda la ignición del auto la luz LED hace una serie de intermitencias, separada por una pausa, que corresponden al numero de controles remotos que están programado en la memoria de la alarma.

## Modo de Valet

Solo se puede entrar al modo de Valet cuando la alarma esta Desarmada:

En el modo de "Valet" todas las funciones de seguridad quedan apagadas y solamente las funciones de conveniencia como la apertura y el cierre de los seguros eléctricos funcionan. El modo de Valet esta diseñado para ocasiones en el cual seria inconveniente que la alarma este operando, por ejemplo cuando el vehículo este en el mecánico.

**Para Entrar Al Modo De "Valet": Con la alarma Desarmada, presione el botón de Valet por 3 segundos con la ignición del vehículo encendida o apagada.**

- La luz LED se enciende fijamente y la sirena emite un tono para confirmar.
- Para recordarte que la alarma esta en Valet, la sirena emite un tono cada vez que se apaga la ignición del auto.

- El Control LCD emite un tono para confirmar entrada al Modo Valet
- El símbolo «VALET» se ilumina

VALET

**Para Salir Del Modo De "Valet": Presione el botón de Valet una vez con la ignición del vehículo encendida o apagada.**

- La luz LED se apaga y la sirena emite un tono largo para confirmar salida.
- El Control LCD emite un tono para confirmar salida del Modo Valet
- El símbolo «VALET» se apaga
- El símbolo «DISARM» se ilumina

DISARM

La luz LED tiene 3 funciones principales:

**1) Muestra el "Estado" de la alarma:**

- **Intermitencia lenta** = La alarma esta Armada.

- **Intermitencia rápida (alarma Desarmada)** = El proceso de Armado/

Rearme automatico ha comenzado.

- **LED Apagado** = Alarma Desarmada sin Armado/Rearme automatico.

- **LED Fijo** = La alarma esta en el modo de "Valet".

**2) Verifica cuantos controles están programado: (Protección "ATV")**

Por los primeros 10 segundos después de que se encienda la ignición, la luz LED hace una serie de intermitencias que corresponden al numero de controles remotos que están programado en la memoria de la alarma.

1 intermitencia/pausa = 1 control remoto programado.

2 intermitencias/pausa = 2 controles remotos programado.

3 intermitencias/pausa = 3 controles remotos programado.

4 intermitencias/pausa = 4 controles remotos programado.

**3) Advierte que hubo un disparo y confirma cual zona fue violada:**

Si ha habido un disparo, al Desarmar la alarma, la luz LED indica exactamente cual zona fue violada hasta que se encienda la ignición.

1 intermitencia /pausa = La zona del *Capo* fue violada.

2 intermitencias /pausa = La zona del *Pin-Switch* fue violada.

3 intermitencias /pausa = La zona de las *Puertas* fue violada.

4 intermitencias /pausa = La zona del *Sensor* fue violada.

5 intermitencias /pausa = La ignición del auto disparo la alarma.

**MODO DE INMOVILIZADOR:** Si la función programable del Inmovilizador esta encendida, al desactivar el modo de Inmovilizador, entrando su "Pin-Code" usando el botón Valet con la ignición encendida, también se desactiva el Anti-Atraco por Presencia.

**IMPORTANTE:** SI LA FUNCIÓN DE PRESENCIA ESTA ENCENDIDA, ES MUY IMPORTANTE QUE EL USUARIO MANTENGA EL CONTROL REMOTO CON SU PERSONA, Y NO CON LAS LLAVES DEL AUTO. DE ESTA MANERA SI EL USUARIO ES SACADO EL AUTO, EL ANTI-ATRACO COMIENZA CUANDO EL AUTO PIERDE CONTACTO CON EL CONTROL

**Para desactivar el Anti-Atraco después de que fue disparado:**

El Control LCD no puede apagar el Anti-Atraco después que fue disparado. Para apagar el disparo:

a) Apaga la ignición del vehículo.  
b) Enciende la ignición del vehículo.  
c) Antes que pasen 20 segundos, entra su «Pin-Code» usando el botón de "Valet".

**Secuencia DEL Anti-Atraco:**

- Por los primeros 20 segundos no hay advertencias.  
- Entre 21-30 segundos la luz LED hace intermitencias lentas.  
- Entre 31-45 segundos la luz LED hace intermitencias rapadas .  
- Entre 46-60 segundos la luz LED hace intermitencias rapadas y la sirena emite un tono cada 2 segundos.  
- Entre 61-75 segundos la luz LED hace intermitencias rapadas y la sirena emite un tono cada 1 segundo.  
- Si no se ha cancelado la secuencia, a los 61 segundos se dispara el Anti-Atraco.

**NOTA:** Al comenzar la secuencia del Anti-Atraco, el usuario puede presionar el botón de Valet para cancelar el Anti-Atraco durante los primeros 59 segundos.

1) Al activarse la secuencia del Anti-Atraco, la alarma comienza a buscar la señal del Control LCD por 5 minutos.

**NOTA:** Si la función Automática de Presencia en el control remoto esta apagada, es necesario presionar el botón "Valet" durante los primeros 59 segundos para cancelar la secuencia del Anti-Atraco.

2) Si la alarma no recibe la señal de Control LCD por 20 segundos, la alarma comienza la secuencia del disparo del Anti-Atraco. Para evitar el disparo, la alarma tiene que ver la señal del Control LCD, o el usuario tiene que presionar el botón "Valet" antes del disparo.

3) Si la alarma recibe la señal de Presencia del Control LCD durante los 5 minutos, al fin de los 5 minutos se cancela la secuencia del Anti-Atraco hasta la próxima vez que se *enciende la ignición del auto*, o se abre una puerta con la ignición encendida (Dependiendo de como esta programada la alarma).

## Anti-Atraco (Programmable)

La alarma viene equipada con 4 tipos de protección Anti-Atraco:

### 1) Anti-Atraco Por Control Remoto: (Programmable)

Presione el botón «4» por 2 segundos, con la ignición encendida.



### 2) Anti-Atraco a través de la ignición y una puerta Abierta: (Prog)

Si la función programable esta encendida, el Anti-Atraco se activa cada vez que se *Abre* una puerta cuando la ignición del vehículo esta encendida.

### 3) Anti-Atraco a través de la ignición: (Programmable)

Si la función programable esta encendida, el Anti-Atraco se activa cada vez que se enciende la ignición del vehículo.

**MODO DE INMOVILIZADOR:** Si la función programable del Inmovilizador esta encendida, al desactivar el modo de Inmovilizador, presionando el botón Valet con la ignición encendida, también se desactiva el Anti-Atraco por Ignición.

### 4) Funcionamiento del Anti-Atraco Por Presencia: (Programmable)

Esta función de «Presencia» es Programmable. La «Presencia» no funciona por su cuenta, requiere que la función Programmable de Anti-Atraco activado por Ignición o Puerta Abierta estén encendida(s).

Es necesario tener la función de «Presencia» encendida en el Control LCD.

#### Para encender la función de «Presencia» de el Control LCD:

Presione el botón de «Cerrar» y el «Botón-5» a la misma vez.



#### Para apagar la función de «Presencia» de el Control LCD:

Presione el botón de «Apertura» y el «Botón-5» a la misma vez.

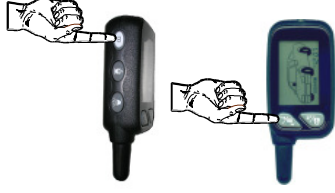



El símbolo de la «TORRE» se ilumina cuando el Control LCD recibe una confirmación de la alarma.

Si el Control LCD le manda un comando a la alarma, pero no recibe una confirmación de la alarma, se apaga el símbolo de la «TORRE».

### Confirmación:

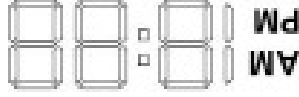

**NOTA:** El control automáticamente sale del modo de programación si pasan 10 segundos sin entrada de programación.

1) Presione el botón «5» por 5 segundos hasta que el Control LCD emita un tono, y la parte detrás del símbolo del Auto en la pizarra LCD haga una intermitencia.

2) Para poner la «Hora», presione el botón «5» de nuevo. El símbolo de las «Horas» comienza hacer intermitencias

3) Presione el «Botón-3» para avanzar las Horas, o el «Botón-4» para atrasar.

4) Para poner los «Minutos», presione el botón «5» de nuevo. El símbolo de los «Minutos» comienza hacer intermitencias

5) Presione el «Botón-3» para avanzar los Minutos, o el «Botón-4» para atrasar.

4) Cuando llegue a la hora deseada, espera 10 segundos para que el control LCD salga del modo de programación, y grabe la hora. El control LCD emite 1 tono para confirmar.

### Para poner el reloj en Ora:

### Reloj:



El Control LCD se puede usar para operar hasta 2 alarmas diferentes. Cada banco de codificación se le puede programar un símbolo. Hay 3 símbolos vehiculares. Auto, SUV, y Camión.

El control recibe todas las notificaciones del vehículo que esta escogido, pero tambien recibe notificaciones de disparo del segundo vehículo. Se puede fácilmente cambiar entre los dos vehículos.

**NOTA IMPORTANTE:** El Control LCD solo puede operar la alarma del Vehículo escogido. Este Vehículo esta mostrado en la pizarra LCD por el símbolo «C1» o «C2»

**Para escoger entre Vehículo #1 y Vehículo #2:**

**Vehículo #1:** Presione el «Boton-5» y el Botón de «Cierre» juntos por 2 segundos, para escoger Vehículo #1. El reloj muestra el símbolo «C1», y el control vibra y pita una vez.

**Vehículo #2:** Presione el «Boton-5» y el Botón de «Apertura» juntos por 2 segundos, para escoger Vehículo #2. El reloj muestra el símbolo «C2», y el control vibra y pita 2 veces.

**NOTA:** Se le puede assignar un símbolo de Auto, SUV, o Camión a cada vehículo.

**Para cambiar el Símbolo Vehicular:**



1) Primero, escoge Vehículo #1, o Vehículo #2 en el control LCD (C1 o C2)

2) Presione el botón «5» por 5 segundos hasta que el Control LCD emita un tono, y la parte detrás del símbolo del Auto en la pizarra LCD haga una intermitencia.

3) Presione el «Boton-3» para avanzar por los símbolos, o el «Boton-4» para atrasar.

4) Cuando llegue al símbolo deseado, espera 10 segundos para que el control LCD salga del modo de programación, y grave el símbolo deseado. El control LCD emite 2 tonos para confirmar.

**NOTA:** El control automáticamente sale del modo de programación si pasan 10 segundos sin entrada de programación.

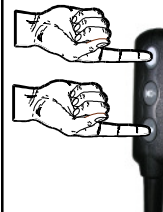
<b>Bloqueo de Teclas:</b>
Para evitar uso del Control LCD accidental, se pueden bloquear la teclas
<b>Para Encender el Bloqueo de Teclas:</b>
<b>Presione el botón «5» y el botón «4» a la misma vez.</b>
- El Control LCD emite un tono, y el símbolo «KEY LOCK» se ilumina.

<b>Para Apagar el Bloqueo de Teclas:</b>
<b>Presione el botón «4» y el botón «5» a la misma vez.</b>
- El Control LCD emite un tono largo, y el símbolo «KEY LOCK» se apaga.

<b>Iluminar la Pantalla LCD:</b>
<b>Para iluminar la pantalla LCD:</b> <b>Presione el botón «5» una vez.</b>
- La pantalla LCD se ilumina por 3 segundos.
<b>Operación del Control LCD Silenciosa (Vibrador):</b>
<b>Para Encender la Operación del Control LCD silenciosa:</b> <b>Presione el botón «3» y el botón «5» a la misma vez.</b>
- El Control LCD vibra 3 veces, y el símbolo «MUTE» se ilumina

<b>Para Apagar la Operación del Control LCD silenciosa:</b> <b>Presione el botón «3» y el botón «5» a la misma vez.</b>
- El Control LCD emite un tono, y el símbolo «MUTE» se apaga

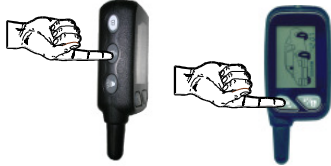

## Modo Para Conservar La Batería Del Control Remoto

### Para Encender Modo Conservador de Batería:

**Presione el botón de «Cierre» y el botón «4» a la misma vez.**



- El Control LCD emite un tono.
- El símbolo de «ON» hace una intermitencia.

**NOTA:** Cuando en el Modo Conservador de Batería, el Control LCD se duerme 2 minutos después de aver Desarmado la alarma.

- El Control LCD emite 3 tonos bajos.
- Solo el símbolo «OFF» se mantiene iluminado. Todos los otros símbolos se apagan.

-Durante el tiempo que el Control LCD esta «Dormido», el Control no puede mostrar el estado de la alarma. Es necesario presionar cualquier botón del Control para despertarlo.

- Este modo Conservador de Batería no funciona si el control tiene la función de Presencia encendida.

## Indicador de Batería Débil

Quando el batería del Control LCD esta débil, el Control LCD emite 3 tonos, y el símbolo de «BATT LOW» se ilumina. Por favor reemplaza la batería.



- Al instalar una nueva batería, el Control LCD hace un tono.

- Si el Control LCD no emite un tono al instalar la batería nueva, saca la batería, y espera 5 segundos antes de instalarla de nuevo.

**NOTA:** Al instalar una nueva batería, el Control LCD regresa en el modo de «PROGRAMACION». Pueden esperar 10 segundos hasta que el control salga de este modo, o programar el símbolo vehicular y el reloj.

## Anti-Atraco Por Control Remoto

El Anti-Atraco se puede activar usando el Control LCD.

- Por favor refiere a la sección del Anti-Atraco en este manual.

**Para Activar el Anti-Atraco Usando el Control LCD:**

**Presione el botón «4» por dos segundos, con la ignición del auto «Encendida»**

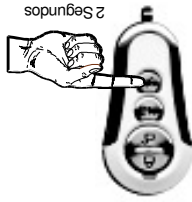
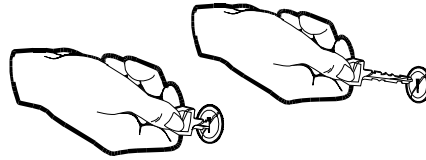

## Localizador De Auto

La función de "Localizador De auto" ayuda a localizar su auto.

**Para Activar el "Localizador De Auto" Usando el Control LCD:**

**Presione el botón «4», con la ignición del auto "Apagada"**

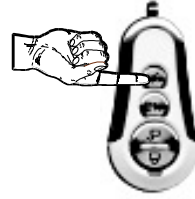

- La sirena emite un tono largo.

- Las luces de estacionamiento hacen 8 intermitencias.

**NOTA:** Si la alarma se Armo silenciosamente, la sirena no emite un tono, y solo las luces de estacionamiento hacen 8 intermitencias.

- El tercer canal se puede programar para uso con un arrancador de auto. Este modo permite que el arrancador encienda el auto, sin disparar la alarma.
- El tercer canal auxiliar se puede programar a suplir una salida (-) cuando esta armada la alarma para operar un modulo de subir ventanas.
- El tercer canal no se puede usar si la ignición del vehículo esta encendida.

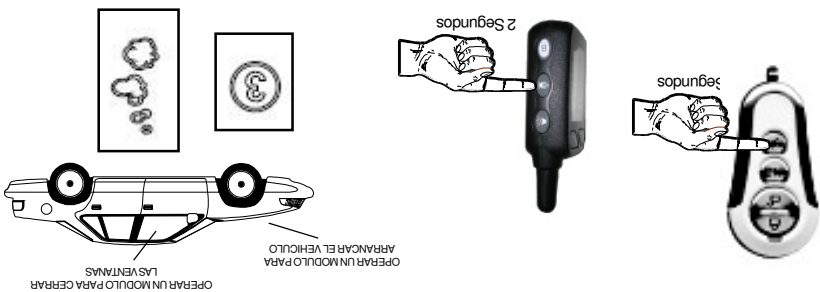

**Presione el botón « 4 » por dos segundos.**  
**Tercer Canal Auxiliar:**

El tercer canal auxiliar se puede usar para operar una función opcional. Por ejemplo, un modulo para arrancar el vehículo, o para subir las ventanas.

**Tercer Canal Auxiliar**

- NOTE:** Dependiendo de como esta programado el canal auxiliar puede:
- Desarmar la alarma al activar el canal Auxiliar.
  - Mantener la Alarma Armada, pero apagar las zonas que cubren al maletero y el sensor hasta que se cierre de nuevo el maletero.
  - El canal auxiliar no se puede usar si la ignición del vehículo esta encendida.

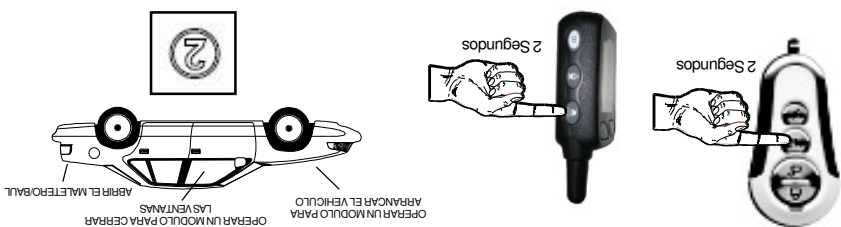

**Presione el botón « 3 » por dos segundos.**  
**Canal Auxiliar:**

El canal auxiliar se puede usar para operar una función opcional. Por ejemplo, abrir el maletero eléctrico, operar un modulo para arrancar el vehículo, o para subir las ventanas.

**Canal Auxiliar**

## Eliminación Del Sensor

Es posible desactivar temporalmente la zona del sensor. Todas las otras zonas se mantienen completamente protegidas.

- 1) Arma la alarma, Presione el botón de «Cierre» una vez.
- 2) Durante cualquier tiempo que la alarma esta «Armada», Presione el botón « 3 » dos veces dentro de 1/2 segundo.

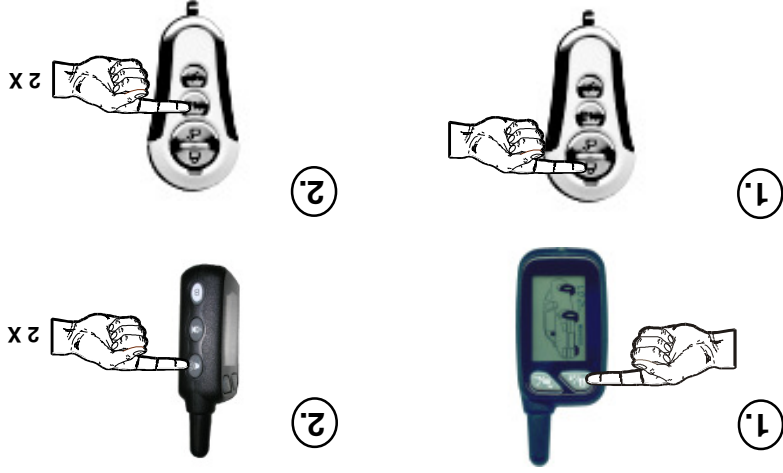

- La Sirena/Claxon emite un tono para confirmar la eliminación del sensor

- Al Desarmar la alarma, todo regresa a condiciones original.

## Pánico

**Pánico:** Presione el botón de «Cierre» por dos segundos con la ignición apagada.

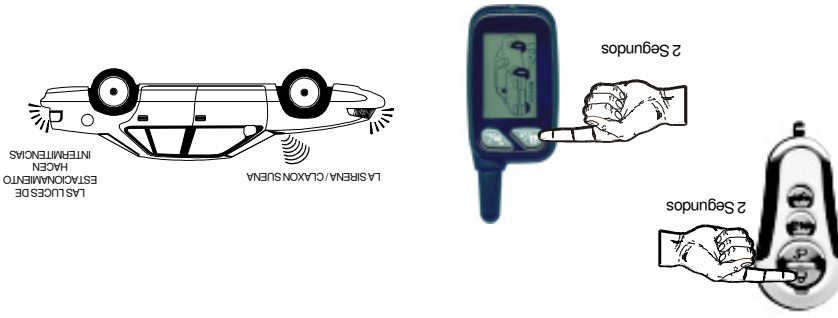

## Modo De Inmovilizador

**MODO DE INMOVILIZADOR:** Si esta función programable esta encendida, el corte se mantiene activado después de Desarmar la alarma. Para poder encender el auto, es necesario encender la ignición, y entonces entrar su «Pin-Code» usando el botón de Valet.

Para Encender el Auto:

1. Desarma la alarma, el símbolo de «NO-START» comienza



una intermitencia.

2. Enciende la ignición de el auto,

3. Entra su "Pin-Code" usando el botón de Valet. (El Pin-Code puede ser del 1-12)

4. Si el código correcto es entrado, el símbolo de «NO-START» desaparece para confirmar que el auto se puede encender. Por Ejemplo: Si su «Pin-Code» es

8, presione el botón de Valet 8 veces.

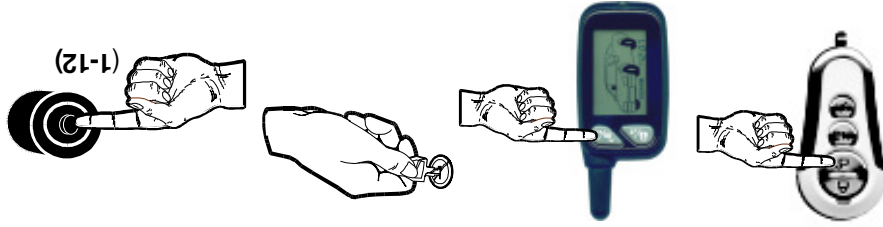

## Desarme De Emergencia: (Desarme sin el control remoto)

Esta función permite Desarmar la alarma sin el uso del control remoto. Esta función esta diseñada para ocasiones en el cual la alarma esta Armada o en pleno disparo y el control remoto esta sin batería, roto, o perdido.

a) Enciende la ignición del vehículo con la llave.

b) Antes que pasen 20 segundos, entra su «Pin-Code» usando el botón de Valet. (El Pin-Code puede ser del 1-12)

- La alarma se Desarma.

Por Ejemplo: Si su «Pin-Code» es 8, presione el botón de Valet 8 veces.



NOTA: Si entran un «Pin-Code» incorrecto, es necesario apagar la ignición del auto y comenzar de nuevo.

**3) Desarme por "Presencia":** Esta función programable permite que el Control LCD automáticamente Desarme la alarma cuando entra en proximidad cercana del auto.

Para operar el Desarme por Presencia:

- La función programable tiene que estar encendida en el cerebro de la alarma.
- La función "Auto" tiene que estar encendida en el Control LCD.

**NOTA:** El símbolo "AUTO" significa que la función de "Presencia" esta encendida en el Control LCD.

**Para encender la función de "Presencia" de el Control LCD:**

Presione el botón de "Cierre" y el "Botón-4" a la misma vez.

- El Control LCD emite un tono.

- El símbolo de "AUTO" comienza una intermitencia, hasta que el cerebro de la alarma le responde a Control LCD, entonces el símbolo de "AUTO" se mantiene encendido.

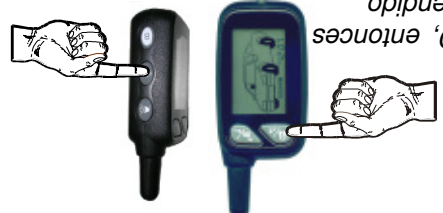

- El símbolo de "ON" se ilumina, hasta que el cerebro de la alarma le responde a Control LCD.

**Para apagar la función de "Presencia" de el Control LCD:**

Presione el botón de "Apertura" y el "Botón-4" a la misma vez.

- El Control LCD emite 3 tonos.

- El símbolo de "AUTO" comienza una intermitencia, hasta que el cerebro de la alarma le responde a Control LCD, entonces el símbolo de "AUTO" se apaga

- El símbolo de «OFF» se ilumina, hasta que el cerebro de la alarma le responde a Control LCD.





**Alerta de Disparo en El Control LCD:** Si la alarma se Desarma usando Control LCD, y hubo un disparo, el Control LCD muestra cual zona fue violada.

El Control LCD muestra la zona violada hasta que se enciende la ignición del auto.

**Preaviso** 

**Sensor** 

## Desarme De La Alarma

La alarma se puede Desarmar de 3 maneras:

### 1) Desarme usando el Control LCD: Presione el botón de «Cierre»

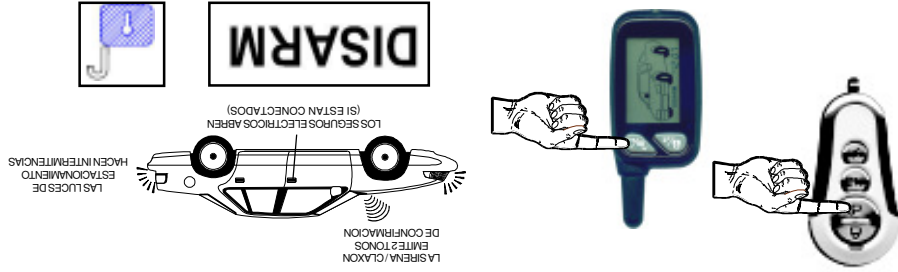

### Al Desarmar usando el Control LCD:

- El control emite 2 tonos.
- El control emite un tono largo si la alarma fue disparada.
- El símbolo de "DISARM" aparece en la pantalla LCD.
- El símbolo de "Apertura" aparece en la pantalla LCD.

### 2) Desarme Silente: Presione el botón de «Apertura» 2 veces entre 1/2 segundo.

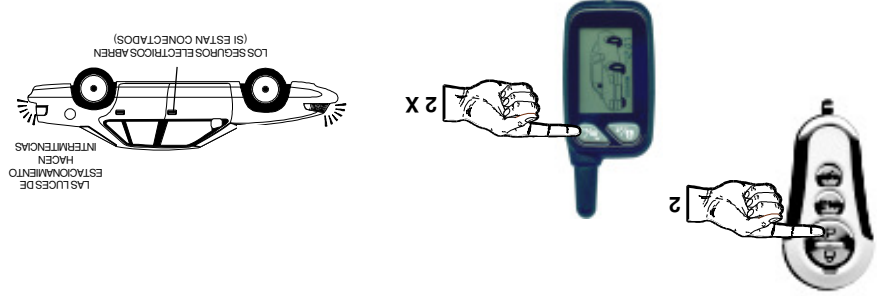

### Al Desarmar:

- La Sirena/Claxon emite dos tonos. / Cuatro tonos si ha sucedido un disparo.
- Las luces de estacionamiento hacen 2 intermitencias. / 4 con un Disparo.
- Los seguros eléctricos abren. (Si están conectados)
- El corte se desactiva.
- La luz LED comienza una intermitencia rápida para Rearme automático hasta que se Rearma la alarma, o se habré una puerta del auto.

### DESARME SEGURO DE 2 ESCALAS: Si la alarma esta disparada, presionan-

do cualquier botón del control remoto solo silencio la sirena, es necesario presionar el botón de «Apertura» una segunda vez.

### **3) Armado Automático: Apague la ignición y cierre todas las puertas.**

Esta función programable permite que la alarma se Arme Automáticamente, y cierre los seguros (si están conectados).

- Al cerrar la última puerta después de haber apagado la ignición, la sirena emite un tono y la luz LED comienza una intermitencia rápida por 30 seg.

Al fin de 30 segundos la alarma se Arma.

- La Sirena/Claxon emite un tono.

- Las luces de estacionamiento hacen una intermitencia.

- Los seguros eléctricos cierran (si están conectados y programados).

- El corte se activa.

- Y la luz LED comienza una intermitencia lenta para confirmar el Armado..

**Nota:** El Armado Automático no funciona si la ignición esta encendida o si existe una zona abierta. Si se abre una puerta durante los 30-segundos antes del armado automático, el procesó para y comienza al cerrar la puerta.

**REARME (Programmable):** En caso de un Desarme accidental, la alarma se Rearme Automáticamente si no se ha abierto una puerta del auto.

### **Modo Armado De La Alarma**

Al entrar la alarma en el modo Armado, la Sirena/Claxon emite un tono, las luces de estacionamiento hacen una intermitencia, los seguros eléctricos cierran (si están conectados), el corte de arranque se activa, y la luz LED comienza una intermitencia lenta. En este modo, si cualquiera zona detecta una violación la alarma se dispara.

Un disparo consiste de lo siguiente:

- La Sirena/Claxon comienza a sonar para atraer atención.

- Las luces de estacionamiento comienzan una intermitencia.

**CICLO DE DISPARO:** El ciclo de disparo dura 30/60 segundos a no ser que Desarmen la alarma usando un control remoto o el botón de Valet. Si todas las zonas protegidas están seguras al final del ciclo, la alarma se reactiva y continua vigilando contra otra violación. Si existe una zona abierta al final del ciclo, la alarma inicia otro disparo. Después de 6 disparos consecutivos la alarma elimina la zona abierta hasta que esa zona cierre. El resto de las zonas se mantienen completamente protegidas.



## Armando La Alarma

La Alarma se puede «ARMAR» de 3 maneras:

### 1) Armado usando el Control LCD: Presione el botón de «Cierre».



### Al Armar Con El Control LCD

- El control emite un tono
- Si existe una zona abierta, el control emite un tono largo, y muestra la zona abierta.
- El símbolo de «ARM» aparece en la pantalla LCD.
- El símbolo de «Cierre» aparece en la pantalla LCD.

### 2) Armado Silente: Presione el botón de «Cierre» 2 veces entre

1/2 segundo.



### Al Armar:

- La Sirena/Claxon emite un tono. / 3 - 5 tonos si existe una zona abierta.
- Las luces de estacionamiento hacen una intermitencia.
- Los seguros eléctricos cierran. (Si están conectados)
- El corte se activa.
- La luz LED comienza una intermitencia lenta.

**Nota:** Si existe una zona abierta, la alarma automáticamente excluye la zona hasta que la zona se «cierre», el resto de las zonas se mantienen protegidas.

- La sirena emite 3-5 tonos para confirmar cual zona ha sido excluida.

- 3 tonos si hay una puerta abierta,

- 4 tonos si el capo esta abierto,

- 5 tonos si el bauli esta abierto.

**Desarme:** Presione el botón de «Apertura» una vez.

LA SIRENA / CLAXON EMITE TONOS DE CONFIRMACION  
 LAS LUCES DE ESTACIONAMIENTO HACEN 2 INTERMITENCIAS  
 LOS SEÑALES ELECTRICOS ABREN (SI ESTAN CONECTADOS)

**Desarme Silente:** Presione el botón de «Apertura» dos veces entre 1/2 segundo

LA SIRENA / CLAXON EMITE TONOS DE CONFIRMACION  
 LAS LUCES DE ESTACIONAMIENTO HACEN 2 INTERMITENCIAS  
 LOS SEÑALES ELECTRICOS ABREN (SI ESTAN CONECTADOS)

**Pánico:** Presione el botón de «Cierre» por 2 segundos, con la ignición apagada.

LA SIRENA / CLAXON SUENA  
 LAS LUCES DE ESTACIONAMIENTO HACEN 2 INTERMITENCIAS

**Canal Auxiliar:** Presione el botón «3» por dos segundos.

OPERRAR UN MODULO PARA CERRAR LAS VENTANAS  
 ABRIR EL MALETTERO BAL

**Desarme De Emergencia:**

antes que pasen 10 segundos  
 Presione el botón Valet

## Índice

<b>Guía Para El Usuario</b>	
Armado De La Alarma	3E-4E
Desarme De La Alarma	5E-6E
Modo Del Inmovilizador	7E
Desarme De Emergencia	7E
Modo Armado De La Alarma	5E
Anti-Atraco	15E-16E
Luz LED	17E
Modo De Valet	18E
Zona Del Sensor y Pre-Aviso	19E
<b>Funciones Del Control LCD</b>	
Pánico	8E
Eliminación Del Sensor	8E
Canal Auxiliar	9E
Tercer Canal	9E
Anti-Atraco por Control LCD	10E
Localizador De Auto	10E
Conservación de Batería	11E
Indicador De Batería Débil	11E
Bloqueo De Teclas	12E
Iluminar Pantalla LCD	12E
Operación Silenciosa	12E
Elección De Símbolo Vehicular	13E
Reloj	14E
Confirmación	14E
<b>Programación De Controles Remotos</b>	19E
Programación De Funciones	20E
Funciones Programables	21E - 24E
Diagrama	25E
Sistemas De Cierre	26

## Guía De Instalación:

This device complies with part 15 of the FCC Rules. Operation is subject to the following two conditions, (1) This device may not cause harmful interference and, (2) This device must accept any interference received, including interference that may cause undesired operation. The manufacturer is not responsible for any radio or TV interference caused by unauthorized modifications to this equipment. Such modifications could void the user's authority to operate the equipment.

## GUIA DE REFERENCIA

**Armado:** Presione el botón de «Cierre» una vez.



ARM

LOS SEÑALES ELECTRICOS CIERRAN (SI ESTAN CONECTADOS)

**Armado Silente:** Presione el botón de «Cierre» dos veces entre 1/2 segundo



ARM

LOS SEÑALES ELECTRICOS CIERRAN (SI ESTAN CONECTADOS)