

Table Of Contents

Owner's Guide	Installation Instructions
Arming the System 3	How To Program Remote Control 9
Disarming the System 4	How To Program Features 10
Emergency Override 4	Programmable Features 10 - 12
System Armed & Activated 5	Wiring Diagram 13
Panic 5	Door Lock/Unlocking Systems 14
Sensor By-Pass 5	This device complies with part 15 of the FCC Rules. Operation is subject to the following two conditions, (1) This device may not cause harmful interference and, (2) This device must accept any interference received, including interference that may cause undesired operation. The manufacturer is not responsible for any radio or TV interference caused by unauthorized modifications to this equipment. Such modifications could void the user's authority to operate the equipment.
Auxiliary Channel 6	
Remote Controlled Anti-Carjack .. 6	
Anti-Carjacking (Door & Ignition).. 7	
Valet Mode 8	
LED Status Indicator 8	
Auxiliary Sensor & Prewarn 9	

Remote Control Quick Reference Guide

Arming: Press & Release the "Lock" button



Silent Arming: Press & Release the "3rd" button Twice in 3 sec.

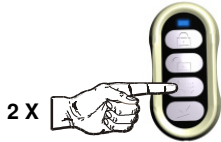

Disarming: Press & Release the "Unlock" button

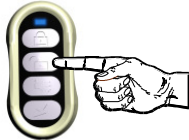

Silent Disarming: Press & Release the "3rd" button Twice in 3 sec



Emergency Override:



THEN WITHIN
10 SECONDS



PRESS & RELEASE
VALET BUTTON

Panic: Press & Hold the "Lock" Button for 3 Sec's, with the ignition "Off"

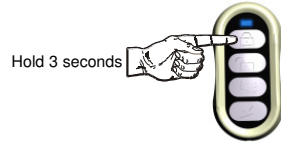

THE SIREN WILL SOUND

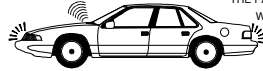

THE PARKING LIGHTS
WILL FLASH

Shock Sensor & Prewarn Bypass:

- 1) Arm the alarm by, Pressing & Releasing the "Lock" button
- 2) Within 2 seconds Press & Release the "3rd" button.

1.

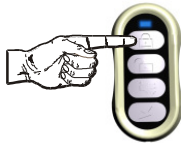

Then

2.

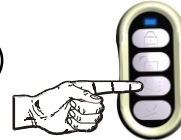

To Activate the Auxiliary Channel: Press & Hold The "3rd" Button for 3-Seconds

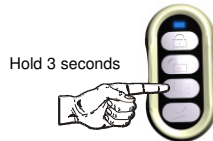

Operate Remote Start Unit

Operate Window Roll-Up Unit



Open Electric Trunk

To Activate Remote Anti-Carjack: (programmable Dip-Switch # 7)

Press & Hold the "4th" button, for 3 Secs, with the ignition "On"

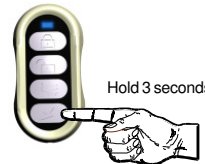

Hold 3 seconds

Arming the Alarm

The system may be "Armed" by any of 3 methods:

1) **Remote Control Arming:** Press & Release the "Lock" button

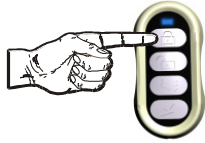

2) **SILENT Remote Control Arming:** Press & Release the "3rd" button Twice within 3 seconds

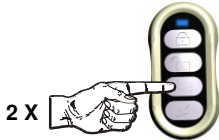

- Upon Arming:**
- The siren will chirp one time.
 - The parking lights will flash once.
 - The doors will lock. (If an optional interface is connected)
 - The starter interrupt will engage.
 - The LED Status Indicator will begin to flash slowly.

- If a zone is open, (for example a car door), when arming, the alarm will still arm, but will bypass the open zone until the zone is secured.

3) **To Passively Arm:** Turn Ignition "Off", Then Close all Doors.

Automatic "Last Door Arming" is a programmable feature which allows the alarm to arm itself and lock the doors, (if vehicle's door locks are connected).

If on, anytime the ignition is turned off, and then a door is opened and closed:

- The Siren will chirp once to confirm arming countdown has begun.
- The LED Status Indicator will begin to flash rapidly.

Thirty seconds later:

- The siren will chirp & the lights will flash once.
- The LED Status Indicator will begin to flash slowly.
- The starter interrupt will engage.

- The alarm is now fully armed. The doors will lock at this time, if the vehicle is equipped.

- The system can not Last Door Arm if a protected zone is open. Should a vehicle door be opened during the arming countdown, the countdown will stop and start over again when the door is closed. **AUTO REARM** (programmable) allows the Alarm to Rearm itself, if it is Disarmed and a vehicle door is not opened.

Disarming the Alarm

The system may be "Disarmed" by any of 3 methods:

1) Remote Control Disarming: Press & Release the "Unlock" button

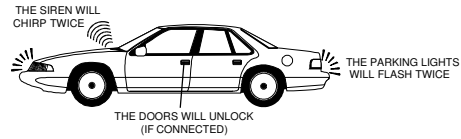
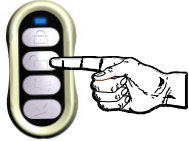

2) SILENT Remote Control Disarming: Press & Release the "3rd" button Twice within 3 sec

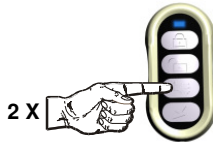

- Upon Disarm:**
- The siren will chirp twice. (4 chirps if alarm has activated & reset)
 - The parking lights will flash twice.
 - The doors will unlock. (If an optional interface is connected)
 - The starter interrupt will disengage.
 - The LED Status Indicator begins flashing rapidly for Automatic Rearming, until alarm Rearms or a vehicle door is opened.

2-STAGE DISARM: If Disarming the alarm while it is triggered (siren sounding), the first press of any remote control button will only silence the siren/horn. A second press of the "Unlock" button will Disarm the alarm.

Emergency Override

- Step 1: With the system in the armed condition, enter the vehicle via the driver's door (be aware that the alarm will trigger when the door is opened).
- Step 2: Using your key, turn the vehicle's ignition to the "On" position.
- Step 3: Within 10 seconds, Press & Release the Valet/ Override Switch.



System Armed & Activated

Regardless of method used to Arm the alarm, once Armed, the alarm will monitor all protected zones, and if an intrusion attempt is detected it will activate, or “trigger”.

A trigger consists of the following:

- The electronic siren, or optionally the vehicle’s horn, will start sounding.
- The exterior parking lights will flash on and off repeatedly.

An activation has a 30 second duration unless the system is disarmed using the remote control or the Valet /Override switch. If all protected zones are secure at the end of the trigger, the system will stop and rearm itself to detect further entry attempts. If a protected zone is still open at the end of the trigger cycle, the alarm will continue to re-trigger itself for up to six activated cycles before it resets itself and ignores the violated zone.

Remote Panic Operation

Should it be needed in a threatening situation, or you feel the need to attract attention, the alarm can be triggered using the remote control. Your alarm features “Panic Mode”, which allows you to activate “Panic” from the “Arm/Lock” button.

To Activate Remote Panic: Press & Hold the “Arm/Lock” Button, for 3 seconds, with the ignition “Off”.



Sensor By-pass

The shock sensor & Prewarn zone can be by-passed using the remote control. This may be useful in stormy weather.

1) Arm the alarm by, Pressing & Releasing the “Lock” button.

2) Within 2 seconds, Press & Release the “3rd” button.



- The siren will chirp once to confirm sensor has been by-passed.
- Upon Disarming the alarm, the sensor zone will reset.

The Auxiliary Channel

The Auxiliary Channel may be used to operate an optional function. Possibilities include remote trunk release, remote car starting, or an on-demand remote window roll-up interface. Please see your Omega dealer for details on available options.

To Activate the Auxiliary Channel:

Press & Hold the "3rd" Button for 3 Seconds.

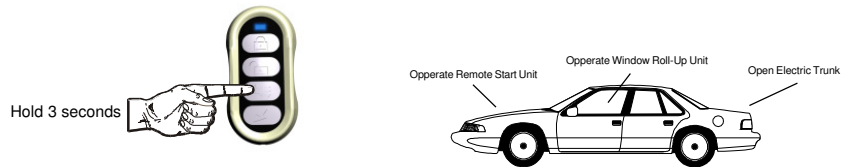

- The alarm will Disarm upon activating the Auxiliary channel.
- The Auxiliary Channel cannot be activated if the vehicle's ignition is "On".

Remote Anti-Carjack

The Anti-Carjacking mode can be activated using the remote control.

- *Refer to next page for sequence details.* (Programmable Dip-Switch #7)

To Activate Remote Anti-Carjack:

Press & Hold The "4th" Button, For 3 Seconds, With The Ignition "On".

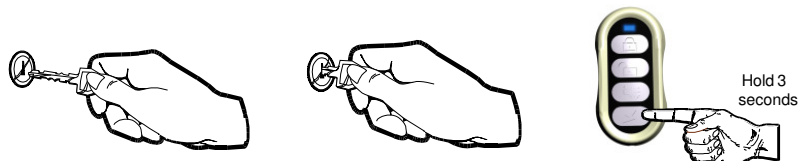

Programmable Anti-Carjacking Protection

The Anti-Carjacking sequence may be activated by any of 3 methods:

- 1) Using the remote control, by holding down the Small "4th" Button for 3 seconds while the ignition is "On". (*Dip-switch # 7*)
- 2) When a door is Opened while the ignition is "On" (*Dip-switch # 7*)
- 3) Every time the ignition is turned "On". (*Dip-switch # 6*)

1) Anti-Carjacking activated using the transmitter: (*Dip-Switch #7*)

The Anti Car-Jacking operation may be activated by pressing and holding the remote control's Small "4th" button for 3 seconds while the ignition is "On".

2) Anti-Carjacking activated by an Open door: (*Dip-Switch #7*)

If *Dip-switch #7* is set to "On", the system will initiate the Anti-Carjacking sequence every time a vehicle door is opened while the ignition is "On".

3) Anti-Carjacking activated by the ignition: (*Dip-Switch #6*)

If *Dip-switch #6* is set to "On", the system will initiate the Anti-Carjacking sequence every time the vehicle's ignition is turned "On".

Once the Anti-Carjacking sequence has begun, the user has 59 seconds to press the Valet/Override Switch in order to cancel the sequence.

ORDER OF ANTI-CARJACKING SEQUENCE:

- For first 20 seconds after the sequence has begun there are no signs.
- From 21-30 seconds, the LED will blink slowly.
- From 31-45 seconds, the LED will blink fast and the siren/horn will chirp once every 2 seconds.
- From 46-60 seconds, the LED will blink fast and the siren/horn will chirp once per second.
- If not cancelled yet, at 61 seconds the alarm will trigger.

In the triggered condition:

- The siren/horn will sound & The parking lights will flash.
- After 10 seconds, the starter interrupt will engage.

NOTE: Once the Anti-Carjack mode is triggered, the remote control will NOT stop the operation, nor will the system reset automatically. **Once it is triggered, the Anti-Carjacking operation can only be deactivated by:**

- 1) Turning the vehicle's ignition "Off".
- 2) Turning the vehicle's ignition back "On".
- 3) Within 10 seconds, Press & Release the Valet button.

Valet Mode

Valet Mode can only be entered into while the alarm is Disarmed.

Valet Mode turns off all of the alarm's security features, (including Anti-Carjack). Valet Mode is designed for situations in which it is not convenient for the security portion of the alarm to be operational; for example during extended stopovers for vehicle servicing, loaning others your vehicle, maintenance, valet parking, washing, etc. The convenience features such as keyless entry will still operate.

To Enter Valet Mode (Alarm MUST be Disarmed):

Press & Hold the Valet Switch for 3 Seconds.

- The LED Status Indicator will light solid Blue and the siren will emit a long chirp to confirm entry into Valet Mode. Now the system cannot become Armed.
- The vehicle's ignition may be "On" or "Off" when entering Valet Mode.
- *To remind you its in Valet Mode ,The siren will chirp every time the vehicle's ignition is turned "Off"*

To Exit Valet Mode: Simply Press & Release the Valet Switch.

- The LED will turn off and the siren will emit a long chirp to confirm that the system has exited Valet Mode. Normal arming operations may be resumed.
- The vehicle's ignition may be "On" or "Off" when exiting Valet Mode.

The LED Status Indicator

The Blue LED Status Indicator visually shows the status of the alarm and also provides a high level of visual deterrence. The Blue LED Status Indicator Light is normally mounted where it can be seen by the driver, as well as from outside.

Security System Status: The primary function of the Blue LED Status Indicator Light is to indicate the normal operating status of the security system:

Off = The system is disarmed and not performing any automatic functions.

On Constant = The system is in the Valet Mode.

Flashing Slow = The system is fully Armed.

Flashing Fast (while Disarmed) = Last Door Arming or Automatic Rearming.

Zone Violation: Once the alarm is Disarmed, the LED will show which zone triggered the alarm, until the ignition is turned "On" (this clears unit's memory).

3 flash & pause = Door zone triggered alarm.

4 flash & pause = Sensor zone triggered alarm.

Automatic Transmitter Verification: For the first 10 seconds after the vehicle's ignition is turned "On", the LED Status Indicator will flash a number of times equal to the number of remote control transmitters which are programmed to operate the alarm. This indication can be from 1 Flash /pause up to 4 Flashes /pause, as the system can be operated by just one, or as many as 4 remote transmitters.

Auxiliary Sensor & Prewarning

Auxiliary Sensor: This security system is equipped with an *On-Board* dual zone shock sensor that can be turned On/Off via programmable Dip-Switch #1, as well as a plug-in port for an optional sensor to increase the effectiveness of the system.

The comprehensive line of optional sensors offered is comprised of impact sensors, glass tampering sensors, and microwave/radar sensors which can detect motion inside and outside the vehicle.

Prewarning Detection: This circuit requires connection to a dual zone sensor or detection device. When the sensor's prewarn zone is triggered the siren will emit a series of chirps.

How to Program Remote Controls to the Alarm

To program remote controls to operate the alarm:

Step 1: Turn "On" the vehicle's ignition.

Step 2: Within 7 seconds press the Valet/Override Switch 5 times. The alarm will woff the siren once to confirm entry into Remote Control Programming Mode.

Step 3: Within 10 seconds, press any Button on each remote to be programmed. The siren will chirp to confirm each time a remote has been programmed.

If 10 seconds expire without any programming activity, or if the vehicle's ignition is turned "Off", the system will automatically exit Remote Control Programming Mode. The siren will emit 2 long chirps to confirm exit.

NOTE: Up to 4 remote controls can be programmed to operate the alarm. Whenever a remote control, new or existing, is programmed to the alarm, all existing codes are erased for security. So all remote controls which are to operate the alarm, must be programmed in at the same time.

ATV (Automatic Transmitter Verification)

ATV: The LED Status Indicator will show the number of programmed remote control transmitters for 10 seconds after the vehicle's ignition is turned On.

As the instructions above show, programming extra transmitters to any vehicle security system is easy; the exclusive patented ATV feature protects against someone programming their own transmitter to operate your system.

Programmable Features

The alarm has 8 programmable features which allow it to be customized by selecting the position of "Dip Switches" to suite many individual needs. The following pages provide a brief explanation for each feature, and notes its factory default setting.

Picture of Dip Switches



How to Program Features

To Program Features:

Step 1) Power down the alarm.

Step 2) Change the position of the Dip-Switches to desired settings.

Step 3) Power up the alarm.

• = Default Factory Setting

DIP SWITCH # 1: Internal Dual-Zone Shock Sensor

- Allows the user to turn the Internal Shock Sensor On/Off.

•Dip switch "On" = Sensor "On"

Dip switch Off = Sensor "Off"

DIP SWITCH # 2: Double Pulse Unlock:

- Sets the alarm to give 2 unlock pulses upon Disarm, for vehicles that require it.

Dip switch "On" = Double Unlock Pulses

•Dip switch Off = Single Unlock Pulse

- = **Default Factory Setting**

DIP SWITCH # 3: Last Door Arming & Locking:

- Configures the alarm to automatically arm itself & lock the vehicle doors (if vehicle is properly equipped), 30 seconds after the last door is closed with the vehicle's ignition "Off".

- Dip switch "On" = Last door arming "On"
- Dip switch Off = Last door arming "Off"

DIP SWITCH # 4: Auto-Rearm:

- Allows the Alarm to Rearm itself, if it is Disarmed and a vehicle door is not opened. The Rearm countdown is cancelled if a vehicle door is opened.

- Dip switch "On" = Auto-rearm "On"
- Dip switch Off = Auto-rearm "Off"

DIP SWITCH # 5: Siren & Horn or Horn Only:

- This feature configures the alarm's Brown/White Horn-Honk output wire. This wire can be configured to honk the horn in addition to the Brown wire operating the siren, **or take over all of the Siren's functions SO THAT NO SIREN IS NECESSARY.**

- **If Siren & Horn are selected:** The horn will honk, in addition to siren sounding, only when the door zone is violated. (The horn will not honk if the alarm is triggered by the sensor zone, or during confirmation "chirps")

- **If Only Horn is selected:** The car horn will replace the siren and perform all of its functions. **NOTE:** The Brown Siren wire will still be fully active & operational.

- Dip switch "On" = Siren/Horn
- Dip switch Off = Horn Only

DIP SWITCH # 6: Ignition Activated Anti-Carjacking:

- This feature turns the alarm's Ignition Anti-Carjacking feature "On" or "Off".

- Dip switch "On" = Ignition Hijack On
- Dip switch Off = Ignition Hijack Off

DIP SWITCH # 7: Remote Control & Open Door Activated Anti-Carjacking:

- This feature turns both the alarm's Remote Control and Open Door activated Anti-Carjacking features "On" or "Off".

- Dip switch "On" = Hijack On
- Dip switch Off = Hijack Off

- = **Default Factory Setting**

DIP SWITCH # 8: Ignition Door Lock/Unlock:

- Configures the alarm to Lock the vehicle's doors when the ignition is turned "On" and Unlock the vehicle's doors when the ignition is turned "Off".

•Dip switch "On" = Ignition door lock/unlock is "On"

Dip switch Off = Ignition door lock/unlock is "Off"

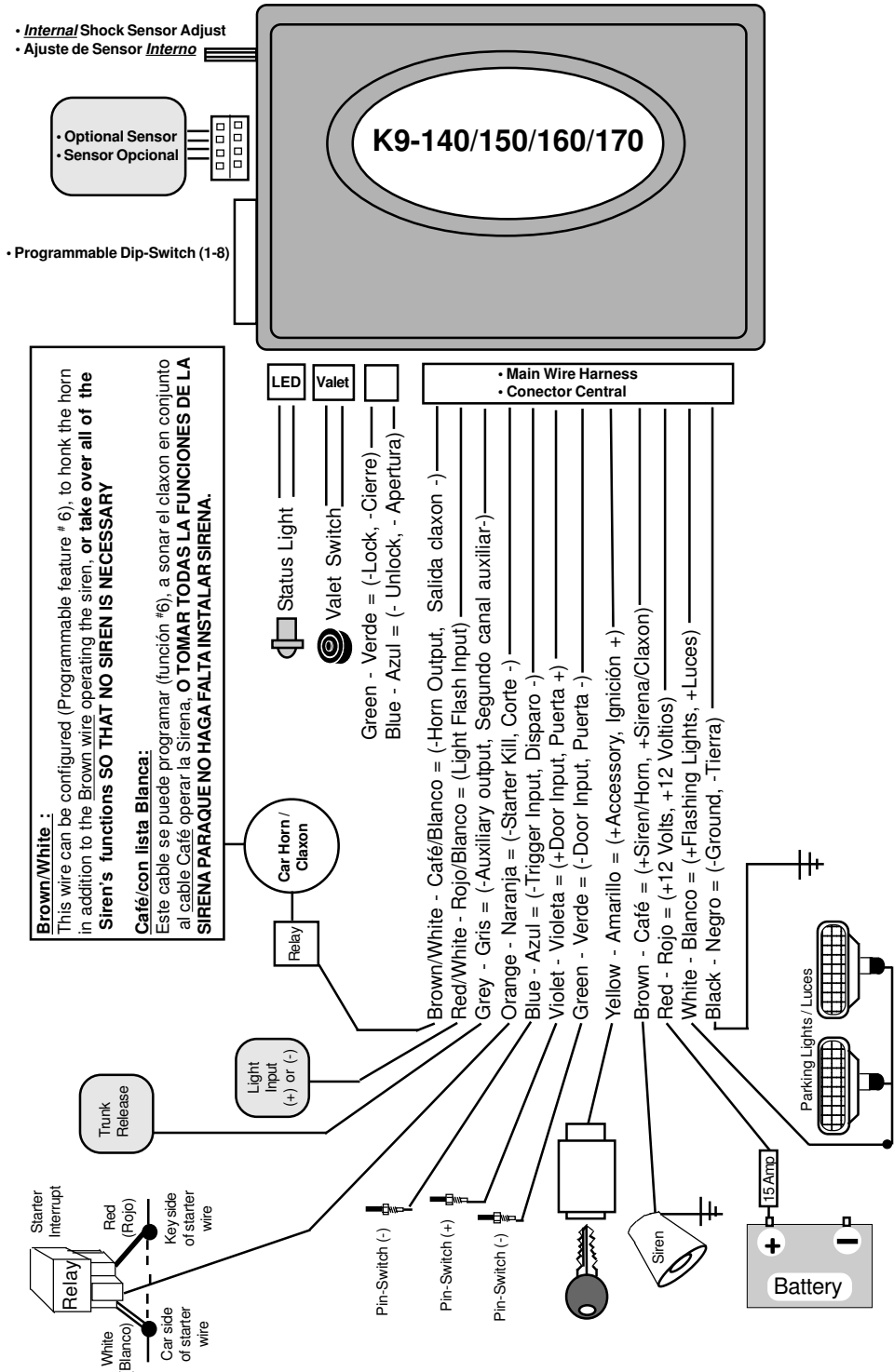

Door Locking Systems / Sistemas De Cierre

Negative Trigger System / Sistema Negativo:

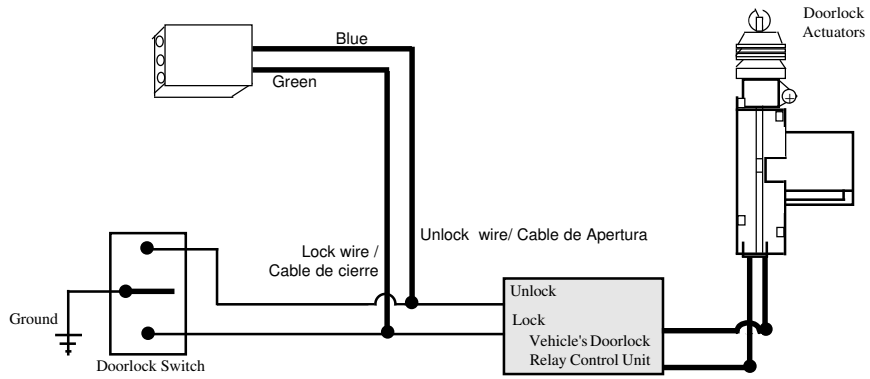

Positive Trigger System / Sistema Positivo:

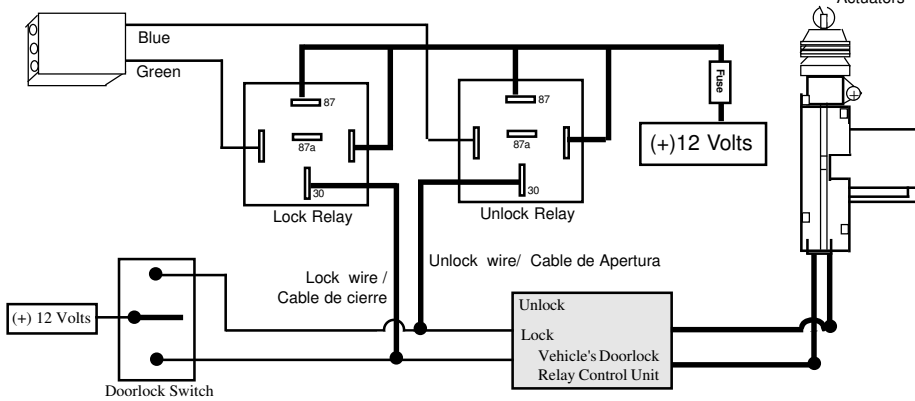

5 Wire Reversal (Rest at ground): Cambio de Polaridad:

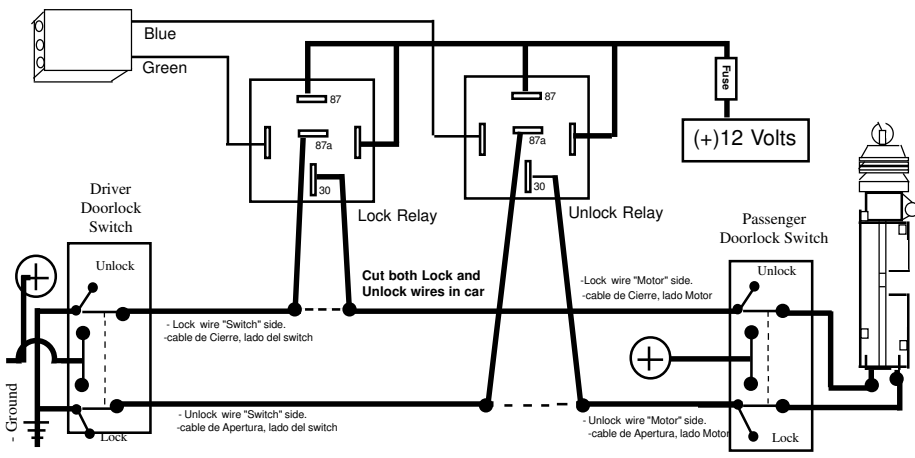

• = Significa programación de fábrica.

DIP SWITCH # 7: Anti-Atraco A Través Del «Control» o «Puerta ABIERTA»
Si esta función esta encendida, el Anti-Atraco se activa usando el control remoto, o cada vez que se *Abre* una puerta cuando la ignición esta encendida.
• Dip switch Encendido (“On”) = Anti-Atraco activado
• Dip switch Apagado = Anti-Atraco desactivado

DIP SWITCH # 7: Cierre/Apertura De Seguros con Ignición:
Esta función permite que la alarma Cierre los seguros al encender la ignición del auto, y los abra al apagar la ignición.
•Dip switch Encendido (“On”) = Cierre/Apertura de Ignición activada
•Dip switch Apagado = Cierre/Apertura de Ignición desactivada

• = Significa programación de fábrica.

DIP SWITCH # 3 Armado Automático y Cierre de Seguros :
- Permite que la alarma se Arme automáticamente y cierre los seguros del auto, si están conectados.
•Dip switch Encendido ("On") = Armado y Cierre Automático activado
Dip switch Apagado = Armado y Cierre Automático desactivado

DIP SWITCH # 4: Rearme Automático:
- Permite que la alarma se Rearme automáticamente en caso que es desar-
mada, y todas las puertas quedan cerradas. Al abrir una puerta del auto, se
cancela la secuencia del Rearme.
•Dip switch Encendido ("On") = Rearme activado
Dip switch Apagado = Rearme desactivado

DIP SWITCH # 5: Sirena y Claxon o Solo Claxon:
Esta función permite programar el cable Café/Bianco a sonar el claxon en
conjunto al cable Café que opera la Sirena, **O, TOMAR TODAS LA FUNCIO-
NES DE LA SIRENA PARA QUE NO HAGAFALTA INSTALAR SIRENA.**
- SIRENA Y CLAXON: Esta función permite que el claxon suene en adición a
la sirena cuando la alarma es disparada por la zona de las puertas. El claxon
no suena si la alarma es disparada por la zona del sensor, ni hace tonos
de confirmación.
- SOLO CLAXON: Si la opción de «Solo Claxon» se escoge, el claxon hace todas
las funciones de la sirena, eliminando la necesidad de instalar una sirena. En este
caso, el cable Café de la sirena, sigue funcionando en caso que desean tener
Claxon y Sirena.
•Dip switch Encendido ("On") = Sirena y Claxon
Dip switch Apagado = Solo Claxon

DIP SWITCH # 6: Anti-Atraco A Través De La Ignición : (•D)
Si esta función esta encendida, el Anti-Atraco se activa cada vez que se
enciende la ignición del vehículo.
•Dip switch Encendido ("On") = Anti-Atraco activado
•Dip switch Apagado = Anti-Atraco desactivado

Funciones Programables

La alarma tiene 8 funciones programables que se pueden programar usando los «Dip-Switches». Estas funciones están listadas en las próximas paginas.

Photo de «Dip-Switchs»

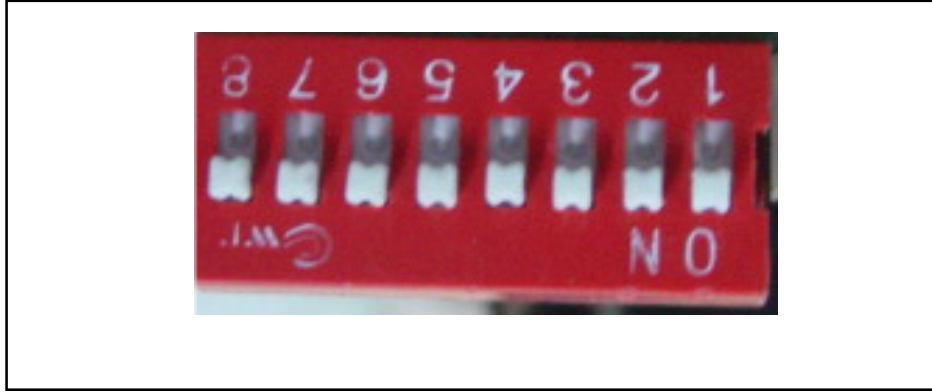

Programación De Funciones

Para Programar Las Funciones:

- 1) Desconecta la fuente de 12-Voltios de la alarma.
- 2) Cambia la posición de los "Dip-Switch" a lo deseado.
- 3) Re-conecta la fuente de 12-Voltios a la alarma.

• = Significa programación de fábrica.

DIP SWITCH # 1: Sensor de Golpe Doble Zona Interno

- Permite activar y desactivar el sensor de golpe interno..

-Dip switch Encendido ("On") = Sensor Interno "Encendido"
Dip switch Apagado = Sensor Interno "Apagado"

DIP SWITCH # 2: Pulso Doble Para Abrir Los Seguros :

- Permite que la alarma emita dos pulsos para abrir los seguros al Desarmar.

Dip switch Encendido ("On") = 2 Pulsos

-Dip switch Apagado = 1 Pulso

Zona Del Sensor y Pre-Aviso

La Alarma viene con un sensor **INTERNO** de doble zona con pre-alarma. La zona del sensor vigila contra violaciones en general. Si el sensor detecta una violación se dispara la alarma inmediatamente. *Este sensor se puede desactivar y reemplazar con un sensor Externo*

Zona De Pre-Alarma: La zona de Pre-Alarma vigila contra violaciones pequeñas. Si la zona de Pre-alarma detecta una violación, la Sirena/Claxon emite una serie de tonos por 2-segundos.

Programación De Controles Remotos A La Alarma

Para programar los controles remotos:

1) Enciende la ignición del auto.

2) Antes que pasen 7 segundos, presione el botón de "Valet" 5 veces

- La Sirena/Claxon emite un tono confirmando la entrada al modo.

3) Antes que pasen 10 segundos, presione un botón de cada control

remoto por programar:

- Se puede programar hasta 4 controles remotos.

- La Sirena/Claxon emite un tono cada vez que un control se ha programado.

4) La alarma sale del modo de programación al Apagar la ignición o si pasan 10 segundos sin entrada de programación.

- La Sirena/Claxon confirma la salida del modo con 2 tonos largos.

NOTA: Se pueden programar 4 controles para operar la alarma. Cada vez que un control se programa, todos los controles en la memoria se borran para su seguridad. Es necesario programar todos los controles de una vez.

PROTECCIÓN ATV

PROTECCIÓN ATV: Por los primeros 10 segundos después de que se encienda la ignición del auto la luz LED hace una serie de intermitencias, separada por una pausa, que corresponden al número de controles remotos que están programado en la memoria de la alarma.

1 intermitencia/pausa = 1 control remoto programado.
2 intermitencias/pausa = 2 controles remotos programado.
3 intermitencias/pausa = 3 controles remotos programado.
4 intermitencias/pausa = 4 controles remotos programado.

Modo de Valet

Solo se puede entrar al modo de Valet cuando la alarma esta Desarmada:

En el modo de "Valet" todas las funciones de seguridad quedan apagadas y solamente las funciones de conveniencia como la apertura y el cierre de los seguros eléctricos funcionan. El modo de Valet esta diseñado para ocasiones en el cual seria inconveniente que la alarma este operando, por ejemplo cuando el vehiculo este en el mecánico.

Para Entrar Al Modo De "Valet": Con la alarma Desarmada,

presione el botón de Valet por 3 segundos con la ignición del

vehículo encendida o apagada.

- La luz LED se enciende fijamente y la sirena emite un tono para confirmar:

- Para recordarte que la alarma esta en Valet, la sirena emite un tono cada

vez que se apaga la ignición del auto.

Para Salir Del Modo De "Valet": Presione el botón de Valet una

vez con la ignición del vehículo encendida o apagada.

- La luz LED se apaga y la sirena emite un tono largo para confirmar salida.

La Luz LED

La luz LED tiene 3 funciones principales:

1) Muestra el "Estado" de la alarma:

- **Intermitencia lenta** = La alarma esta Armada.

- **Intermitencia rápida (alarma Desarmada)** = El proceso de Armado/

Rearme automatico ha comenzado.

- **LED Apagado** = Alarma Desarmada sin Armado/Rearme automatico.

- **LED Fijo** = La alarma esta en el modo de "Valet".

2) Verifica cuantos controles están programados: (Protección "ATV")

Por los primeros 10 segundos después de que se encienda la ignición, la luz LED hace una serie de intermitencias que corresponden al numero de controles remotos que están programado en la memoria de la alarma.

1 intermitencia/pausa = 1 control remoto programado.

2 intermitencias/pausa = 2 controles remotos programado.

3 intermitencias/pausa = 3 controles remotos programado.

4 intermitencias/pausa = 4 controles remotos programado.

3) Advierte que hubo un disparo y confirma cual zona fue violada:

Si ha habido un disparo, al Desarmar la alarma, la luz LED indica exactamente cual zona fue violada hasta que se encienda la ignición.

3 intermitencias/pausa = La zona de las *Puertas* fue violada.

4 intermitencias/pausa = La zona del *Sensor* fue violada.

Anti - Atraco

La alarma viene equipada con 3 tipos de protección Anti-Atraco:

1) Anti-Atraco Por Control Remoto: («Dip-Switch» Programable #7)

Presione el botón "#4" por 3 segundos, con la ignición encendida.

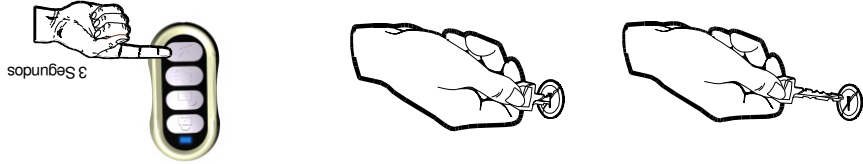

2) Anti-Atraco por una puerta Abierta, con ignición encendida: (#7)

Si el «Dip-Switch» # 7 esta encendido, el Anti-Atraco se activa cada vez que se Abre una puerta cuando la ignición del vehículo esta encendida.

3) Anti-Atraco a través de la ignición: («Dip-Switch» Programable #6)

Si el «Dip-Switch» programable # 6 esta encendido, el Anti-Atraco se activa cada vez que se enciende la ignición del vehículo.

Secuencia DEL Anti-Atraco:

Al comenzar la secuencia del Anti-Atraco, el usuario tiene 59 segundos para presionar el botón de Valet para cancelar el Anti-Atraco.

- Por los primeros 20 segundos no hay advertencias.
- Entre 21 -30 segundos la luz LED hace intermitencias lentas.
- Entre 31 -45 segundos la luz LED hace intermitencias rapadas y la sirena emite un tono cada 2 segundos.
- Entre 46-60 segundos la luz LED hace intermitencias rapadas y la sirena emite un tono cada 1 segundo.
- Si no se ha cancelado la secuencia, a los 61 segundos se dispara el Anti-Atraco.
- A los 10 segundos del Disparo, se activa el corte.

Para desactivar el Anti-Atraco después de que fue disparado:

- Apaga la ignición del vehículo.
- Enciende la ignición del vehículo.
- Antes que pasen 5 segundos, presione el botón de "Valet".



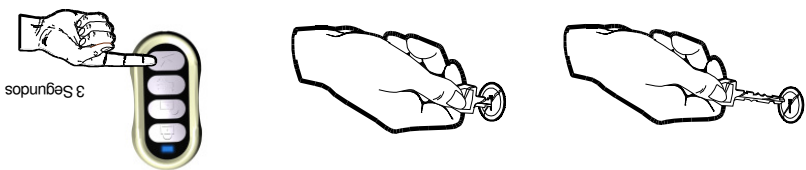

El sistema de Anti-Atraco se puede activar usando el control remoto.
 - El Anti-Atraco esta explicado por completo en la próxima pagina.
Anti-Atraco Por Control Remoto: Presione el botón "#4" por 3 segundos, con la ignición encendida. («Dip-Switch» programable #7)

Anti-Atraco Por Control Remoto

- Se Desarma la alarma al activar el canal Auxiliar.
 - El canal auxiliar no se puede usar si la ignición del vehículo esta encendida.

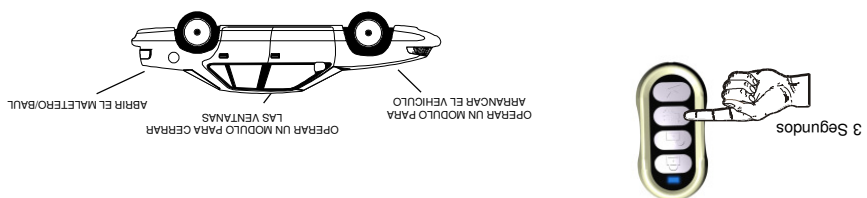

Canal Auxiliar: Presione el botón "#3" por 3 segundos.

El canal auxiliar se puede usar para operar una función opcional. Por ejemplo, abrir el maletero eléctrico, operar un modulo para arrancar el vehículo, o para subir las ventanas.

Canal Auxiliar

Modo Armado De La Alarma

Al entrar la alarma en el modo Armado, la Sirena/Claxon emite un tono, las luces de estacionamiento hacen una intermitencia, los seguros eléctricos cierran (si están conectados), el corte de arranque se activa, y la luz LED comienza una intermitencia lenta. En este modo, si cualquier zona detecta una violación la alarma se dispara.

Un disparo consiste de lo siguiente:

- La Sirena/Claxon comienza a sonar para atraer atención.
- Las luces de estacionamiento comienzan una intermitencia.

CICLO DE DISPARO: El ciclo de disparo dura 30-segundos a no ser que Desarmen la alarma usando un control remoto o el botón de Valet. Si todas las zonas protegidas están seguras al final del ciclo, la alarma se reactiva y continúa vigilando contra otra violación. Si existe una zona abierta al final del ciclo, la alarma inicia otro disparo. Después de 6 disparos consecutivos la alarma elimina la zona abierta hasta que esa zona cierre. El resto de las zonas se mantienen completamente protegidas. Al Desarmar la alarma después de un disparo, la Sirena/Claxon emite 4 tonos, las luces de estacionamiento hacen 4 intermitencias, y la luz LED indica cual zona fue violada.

Pánico

Pánico: Presione el botón de «Cierre» por 3 segundos.

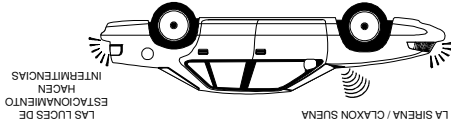
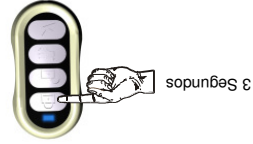

LA SIRENA / CLAXON SUENA
LAS LUCES DE
ESTACIONAMIENTO
HACEN
INTERMITENCIAS

Eliminación Del Sensor

Es posible desactivar temporalmente la zona del sensor. Todas las otras zonas se mantienen completamente protegidas.

Eliminación Del Sensor:

- 1) Arma la alarma, Presione el botón de «Cierre» una vez.
- 2) Antes que pasen 2 segundos, Presione el botón «#3».

Entonces

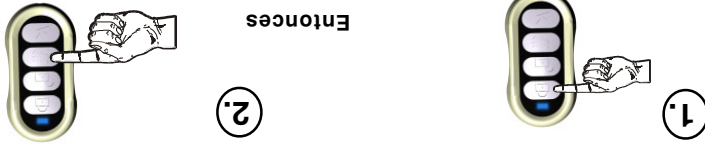

- La Sirena/Claxon emite un tono para confirmar la eliminación del sensor.

Desarme De La Alarma

La alarma se puede Desarmar de 3 maneras:

1) Desarme usando control remoto: Presione el botón del «Apertura»

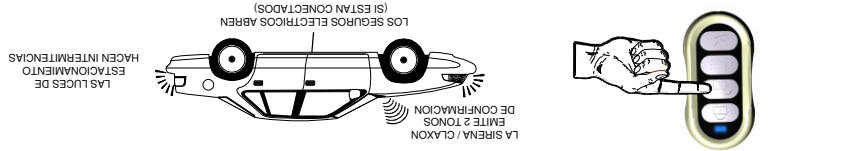

2) Desarme Silente: Presione el botón "#3" 2 veces en 3 segundos.

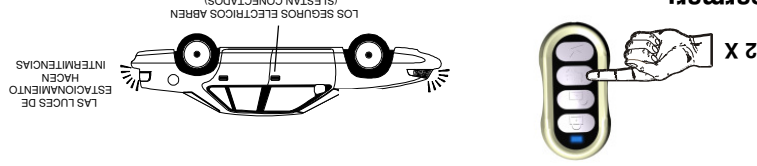

Al Desarmar:

- La Sirena/Claxon emite dos tonos. / Cuatro tonos si ha sucedido un disparo.
 - Las luces de estacionamiento hacen 2 intermitencias.
 - Los seguros eléctricos abren. (Si están conectados)
 - El corte de arranque se desactiva.
 - La luz LED comienza una intermitencia rápida para Rearme automático hasta que se Rearma la alarma, o se habrá una puerta del auto.
- DESARME SEGURO DE 2 ESCALAS:** Si la alarma esta disparada, presionan- do cualquier botón del control remoto solo silencia la sirena, es necesarios presionar el botón de «Apertura» una segunda vez.

Desarme De Emergencia: (Desarme sin el control remoto)

Esta función permite Desarmar la alarma sin el uso del control remoto. Esta función esta diseñada para ocasiones en el cual la alarma esta Armada o en pleno disparo y el control remoto esta sin batería, roto, o perdido.

a) Enciende la ignición del vehículo con la llave.

b) Antes que pasen 10 segundos, presione el botón Valet

-La alarma se Desarma.



Armando La Alarma

La alarma se puede Armar de 3 maneras:

1) Armado usando control remoto: Presione el botón de «Cierre».

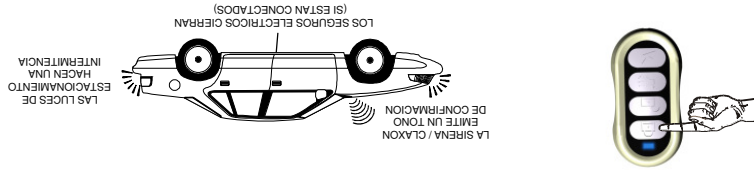

2) Armado Silente: Presione el botón "#3" 2 veces en 3 segundos.

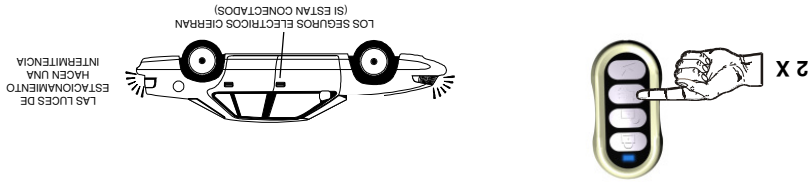

Al Armar:

- La Sirena/Claxon emite un tono.
- Las luces de estacionamiento hacen una intermitencia.
- Los seguros eléctricos cierran. (Si están conectados)
- El corte de arranque se activa.
- La luz LED comienza una intermitencia lenta.

Nota: Si existe una zona abierta, la alarma automáticamente excluye la zona hasta que la zona se "cierre", el resto de las zonas se mantienen protegidas.

3) Armado y Rearme Automático:

- Esta función programable permite que la alarma se Arme Automáticamente.
- Al cerrar la última puerta después de haber apagado la ignición, la sirena emite un tono y la luz LED comienza una intermitencia rápida por 30 seg.
 - Al fin de 30 segundos la alarma se Arma.

La Sirena/Claxon emite un tono.

- Las luces de estacionamiento hacen una intermitencia.
- Los seguros eléctricos cierran (si están conectados).
- El corte de arranque se activa.

- Y la luz LED comienza una intermitencia lenta para confirmar el Armado.

Nota: El Armado Automático no funciona si la ignición esta encendida o si existe una zona abierta. Si se abre una puerta durante los 30-segundos antes del armado automático, el proceso para y comienza al cerrar la puerta.

REARME (Programable): En caso de un Desarme accidental, la alarma se Rearme automáticamente si no se ha abierto una puerta del auto.

Anti-Atraco Por Control Remoto: Presione el botón "#4" por 3 segundos, con la ignición encendida. («Dip-Switch» programable # 7)

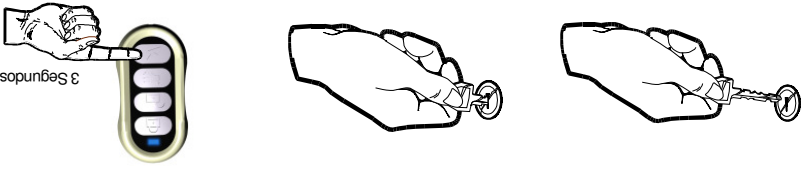

3 Segundos

Canal Auxiliar: Presione el botón "#3" por 3 segundos.

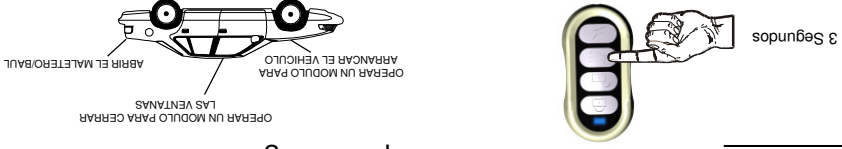

3 Segundos

OPRAR UN MODULO PARA CERRAR LAS VENTANAS
ARRANCAR EL VEHICULO
ABRIR EL MALETERO/BAUL

Eliminación Del Sensor:

- 1) Arma la alarma, Presione el botón de «Cierre» una vez.
- 2) Antes que pasen 2 segundos, Presione el botón "#3".

Entonces 2.

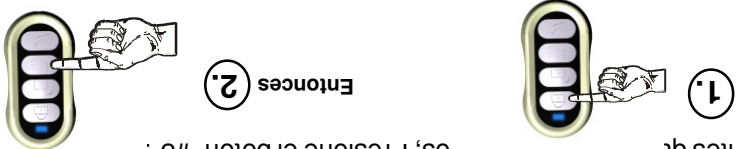

Pánico: Presione el botón de «Cierre» por 3 segundos.



3 Segundos

LA SIRENA / CLAXON SUENA
ESTACIONAMIENTO HACEN INTERMITENCIAS
LAS LUCES DE

Desarme De Emergencia:

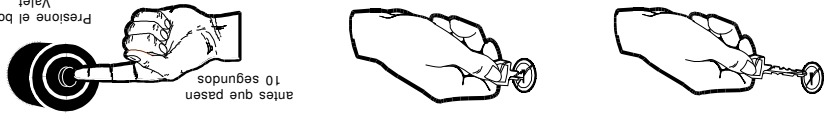

antes que pasen 10 segundos
Presione el botón Valet

Desarme Silente: Presione el botón "#3" 2 veces en 3 segundos.

Desarme: Presione el botón de «Apertura» una vez.

Armado Silente: Presione el botón "#3" 2 veces en 3 segundos.

Armado: Presione el botón de «Cierre» una vez.

GUIA DE REFERENCIA

Guía Para El Usuario	3E
Armado De La Alarma	3E
Desarme De La Alarma	4E
Desarme De Emergencia	4E
Modo Armado De La Alarma	5E
Pánico	5E
Eliminación Del Sensor	5E
Canal Auxiliar	6E
Anti-Atraco por Control Remoto	6E
Anti-Atraco	7E
Modo De Valet	8E
Luz LED	8E
Zona Del Sensor y Pre-Aviso	9E
Guía De Instalación:	
Programación De Controles Remotos	9E
Programación De Funciones	10E
Funciones Programables	10E - 12E
Diagrama	13
Sistemas De Cierre	14

Índice